

newline

Seria Q
Instrukcja obsługi

Wersja 1.0

Treść

Informacje o tym dokumencie	4
Instrukcja bezpieczeństwa	5
1 Przegląd	8
1.1 Wprowadzenie	8
1.2 Wygląd	8
1.3 Porty	11
1.4 Przednie przyciski.....	13
1.5 Pilot zdalnego sterowania	14
2 Instrukcja instalacji	17
2.1 Środki ostrożności	17
2.2 Środki ostrożności dotyczące instalacji	18
2.3 Instalacja.....	20
2.4 Instalacja OPS (opcjonalnie)	21
2.5 Instalacja Newline Assistant	22
2.5.1 Wprowadzenie	22
2.5.2 Instalacja	22
3 Pierwsze kroki	23
3.1 Włączanie zasilania	23
3.2 Wyłączenie zasilania	24
3.3 Kalibracja.....	25
4 Obsługa ekranu dotykowego.....	28
4.1 Logowanie do profilu	28
4.2 Strona główna	30
4.3 Źródła	35
4.4 Okno podglądu	35
4.5 OPS.....	36
4.6 Współdzielenie ekranu.....	36
4.7 Tablica	37
4.7.1 Funkcje tablicy.....	39
4.7.2 Opcje Strony.....	48
4.7.3 Ustawienie tablicy	49
4.8 Adnotacja.....	52

4.9 Zarządzanie plikami.....	55
4.9.1 Przeglądarka plików	55
4.9.2 Podgląd pliku	56
4.9.3 Wyszukiwanie plików	56
4.9.4 Filtrowanie plików.....	56
4.9.5 Nowy folder.....	57
4.9.6 Ustawienia Plików	57
4.9.7 Nazwa pliku	58
4.10 Przeglądarka	58
4.11 Folder aplikacji	59
4.12 Dodaj skrót.....	60
4.12.1 Dodaj skróty do strony głównej	60
4.12.2 Dodawanie programów systemu Windows	63
4.13 Automatyczne wyłączanie	65
4.14 Ustawienia systemowe	65
4.14.1 Ustawienia sieciowe	65
4.14.2 Język i wprowadzanie.....	66
4.14.3 Ustawienia daty i godziny.....	67
4.14.4 Pamięć masowa	69
4.14.5 Zastosowania.....	70
4.14.6 Wyświetlacz i motyw	70
4.14.7 Pasek narzędzi.....	71
4.14.8 Ustawienie wejścia i wyjścia	72
4.14.9 Ustawienie mocy	72
4.14.10 Filtry ochrony oczu.....	75
4.14.11 System.....	76
5 Menu szybkiego ustawień	81
6 Sterowanie portem szeregowym	83
7 Często zadawane pytania i rozwiązywanie problemów.....	90
8 Dane techniczne.....	93
9 Więcej informacji.....	96

Witamy w świecie Newline

Dziękujemy za wybranie interaktywnego wyświetlacza z serii Q. Skorzystaj z tego dokumentu, aby w pełni wykorzystać możliwości ekranu.

To urządzenie jest zgodne z częścią 15 przepisów FCC. Działanie podlega następującym dwóm warunkom: (1) To urządzenie nie może powodować szkodliwych zakłóceń oraz (2) to urządzenie musi akceptować wszelkie odbierane zakłócenia, w tym zakłócenia, które mogą powodować niepożądane działanie.

UWAGA 1: To urządzenie zostało przetestowane i uznane za zgodne z ograniczeniami dla urządzenia cyfrowego klasy B, zgodnie z częścią 15 przepisów FCC. Te limity są zaprojektowane w celu zapewnienia rozsądnej ochrony przed szkodliwymi zakłóceniami w instalacji mieszkalnej. To urządzenie generuje, wykorzystuje i może emitować energię o częstotliwości radiowej, a jeśli nie jest zainstalowane i używane zgodnie z instrukcjami, może powodować szkodliwe zakłócenia w komunikacji radiowej.

Nie ma jednak gwarancji, że zakłócenia nie wystąpią w konkretnej instalacji. Jeśli to urządzenie powoduje szkodliwe zakłócenia w odbiorze radia lub telewizji, które można określić, wyłączając i włączając urządzenie, użytkownik jest zachęcany do podjęcia próby skorygowania zakłóceń za pomocą jednego lub więcej z następujących środków:

- Zmień orientację lub ustaw antenę odbiorczą.
- Zwiększ separację między sprzętem a odbiornikiem.
- Podłącz urządzenie do gniazdka w obwodzie innym niż ten, do którego podłączony jest odbiornik .
- Skonsultuj się ze sprzedawcą lub doświadczonym technikiem radiowym / telewizyjnym, aby uzyskać pomoc.

UWAGA 2: Wszelkie zmiany lub modyfikacje w tym urządzeniu, które nie zostały wyraźnie zatwierdzone przez stronę odpowiedzialną za zgodność, mogą unieważnić upoważnienie użytkownika do obsługi urządzenia.





Symbol przekreślonego kosza na kółkach wskazuje, że produkt ten nie powinien być wyrzucany do odpadów komunalnych. Zamiast tego należy utylizować zużyty sprzęt, zabierając go do wyznaczonego punktu zbiórki w celu recyklingu sprzętu elektrycznego i elektronicznego.



Informacje o tym dokumencie





W tym dokumencie opisano funkcje i uwagi dotyczących produktu.





Symbole są używane w tym dokumencie do wskazywania operacji, które wymagają szczególnej uwagi. Symbole są zdefiniowane w następujący sposób:





 NOTE	Zawiera dodatkowe informacje do wykonania operacji w tekście głównym.
 TIP	Zawiera wskazówki dotyczące obsługi.
 CAUTION	Wskazuje potencjalnie niebezpieczną sytuację, której uniknięcie może spowodować uszkodzenie sprzętu, utratę danych, pogorszenie wydajności lub nieprzewidziane wyniki.
 OSTRZEŻENIE	Wskazuje na zagrożenie z ryzykiem, które, jeśli nie zostanie uniknięte, może spowodować śmierć lub obrażenia.



Instrukcja bezpieczeństwa

Ze względów bezpieczeństwa należy zapoznać się z poniższą instrukcją przed użyciem produktu. Poważne obrażenia lub uszkodzenia mienia mogą być spowodowane niewłaściwą eksploatacją. Nie próbuj samodzielnie naprawiać produktu.

 OSTRZEŻENIE	
	<p>Natychmiast odłącz urządzenie od zasilania w przypadku wystąpienia poważnych awarii.</p> <p>Do poważnych awarii należą:</p> <ul style="list-style-type: none"> • Dym, specyficzny zapach lub nieprawidłowy dźwięk jest wydawany z produktu. • Nie jest wyświetlany żaden obraz ani dźwięk lub występuje błąd obrazu. <p>W poprzednich scenariuszach nie należy nadal używać produktu. Natychmiast odłącz zasilanie i skontaktuj się z lokalnym dystrybutorem w celu rozwiązania problemu.</p>
	<p>Nie upuszczaj żadnych płynów, metalu ani niczego palnego na produkt.</p> <ul style="list-style-type: none"> • Jeśli na produkt lub do produktu zostaną upuszczone ciecze lub metale, wyłącz urządzenie i odłącz zasilacz. Następnie skontaktuj się z lokalnym dystrybutorem w celu uzyskania rozwiązań. • Zwróć uwagę na dzieci, gdy są blisko produktu . <p>Umieść produkt na stabilnej powierzchni.</p> <p>Niestabilna powierzchnia obejmuje i nie ogranicza się do pochylej płaszczyzny, chwiejnego stojaka, biurka lub platformy, które mogą spowodować obrót produktu i uszkodzenie.</p>
	<p>Nie otwieraj panelu ani nie zmieniaj produktu samodzielnie.</p> <p>Komponenty wysokiego napięcia są zainstalowane w produkcie. Po otwarciu panelu może wystąpić wysokie napięcie, porażenie prądem lub inne niebezpieczne sytuacje.</p> <p>Jeśli kontrola, regulacja lub konserwacja jest wymagana, skontaktuj się z lokalnym dystrybutorem w celu uzyskania pomocy.</p>
	<p>Użyj dostarczonego zasilacza.</p> <ul style="list-style-type: none"> • Aby zapobiec uszkodzeniu produktu, nie używaj żadnych rodzajów zasilających innych niż dostarczony z produktem. • Użyj gniazda trójprzewodowego i upewnij się, że jest prawidłowo uziemione. • Wyciągnij wtyczkę zasilania z gniazda, jeśli produkt nie jest używany przez długi czas. <p>Regularnie czyść wtyczkę zasilania.</p> <ul style="list-style-type: none"> • Pożar lub porażenie prądem mogą być spowodowane, jeśli produkt jest włączony podczas czyszczenia. • Wyciągnij wtyczkę zasilania przed czyszczeniem suchą szmatką. <p>Port wyjściowy mocy wynosi 5V / 2A.</p> <p>Napięcie/prąd tylnego portu wyjściowego mocy wynosi 5V/2A (maksymalnie). Port może być używany dla Newline X10D Android box. Proszę nie podłączać żadnych produktów o różnym zapotrzebowaniu na moc. Inaczej może to spowodować uszkodzenie produktów lub pożar.</p>

 OSTRZEŻENIE	
	<p>Nie umieszczaj przedmiotów na górze produktu.</p> <ul style="list-style-type: none"> • Nie umieszczaj przedmiotów, takich jak pojemnik na płyn (wazon, doniczka, kosmetyki lub płynne leki) na wierzchu produktu. • Jeśli na produkt zostanie rozlana woda lub ciecz, może zajść zwarcie i spowodować pożar lub porażenie prądem. • Nie chodź po, ani nie wieszaj żadnych przedmiotów na produkcie .
	<p>Nie instaluj produktu w niewłaściwym miejscu.</p> <ul style="list-style-type: none"> • Nie instaluj produktu w wilgotnych miejscach, takich jak łazienka, prysznic, okna lub środowiska zewnętrzne, w których występuje deszcz, śnieg lub inna trudna pogoda. Unikaj instalacji w pobliżu gorących źródeł pary. Powyższe środowiska mogą powodować usterki w produkcie lub porażenie prądem w ekstremalnych warunkach. • Nie umieszczaj na produkcie odsłoniętego źródła ognia, takiego jak zapalona świeca.
	<p>Wyciągnij zasilacz podczas burz.</p> <ul style="list-style-type: none"> • Nie dotykaj produktu podczas burzy z piorunami, możesz doświadczyć porażenia prądem . • Zainstaluj lub umieść komponenty, które dostarczają wystarczająco wysokie napięcie, poza zasięgiem dzieci.
	<p>Nie dotykaj zasilającego mokrymi rękami.</p>

 UWAGA	
	<p>Nie instaluj produktu w środowisku o wysokiej temperaturze.</p> <ul style="list-style-type: none"> • Nie instaluj produktu w pobliżu źródła ciepła, takiego jak grzejnik, zbiornik ciepła, piec lub inne produkty grzewcze . • Nie wystawiaj produktu na bezpośrednie działanie promieni słonecznych, które mogą powodować wysokie temperatury i późniejsze usterki produktu.
	<p>Podczas transportu produktu:</p> <ul style="list-style-type: none"> • Podczas pakowanie produkt do transportu lub konserwacji, używając kartonów i materiału amortyzującego dostarczonego przez producenta. • Nie przesuwaj produkt w pionie podczas transportu. Ekran lub inne elementy można łatwo uszkodzić, jeśli produkt zostanie przeniesiony w niewłaściwy sposób. • Przed przeniesieniem produktu odłącz wszystkie łącza zewnętrzne i oddziel wszystkie produkty zapobiegające przewróceniu. Ekran należy przenosić z ostrożnością, aby zapobiec usterkom.
	<p>Nie zakrywaj ani nie blokuj żadnych otworów wentylacyjnych na produkcie.</p> <ul style="list-style-type: none"> • Wszelkie przegrzane elementy mogą spowodować pożar, uszkodzić produkt i skrócić jego żywotność. • Nie układaj produktu w sposób, w którym powierzchnia wentylacyjna zostanie zakryta.

 OSTROŻNOŚĆ	
	<ul style="list-style-type: none"> • Nie instaluj produktu na dywanie lub tkaninie. • Nie używaj szerokich materiałów, takich jak obrus, do przykrycia produktu.
	<p>Trzymaj produkt z dala od radia.</p> <p>Produkt jest zgodny z międzynarodowym standardem EMI w zakresie wykrywania zakłóceń radiowych. Jednak zakłócenia mogą nadal istnieć i powodować szумы w radiu. Jeśli w radiu występuje hałas, wypróbuj poniższe rozwiązania.</p> <ul style="list-style-type: none"> • Wyreguluj kierunek anteny radiowej, aby uniknąć zakłóceń z produktu . • Trzymaj radio z dala od produktu.
	<p>Jeśli szyba ekranu jest rozbita lub odpadnie:</p> <ul style="list-style-type: none"> • Trzymaj cały personel w odległości 10 stóp od ekranu, aby zapewnić bezpieczeństwo. • Nie należy wykonywać żadnej instalacji ani demontażu, gdy szyba ekranu jest rozbita lub odpadła.
	<p>Używaj baterii prawidłowo.</p> <ul style="list-style-type: none"> • Korozja galwaniczna, wyciek elektryczny, a nawet pożar mogą być spowodowane niewłaściwym zużyciem baterii. • Zaleca się stosowanie wyznaczonego typu baterii i instalowanie baterii za pomocą odpowiednich elektrod (dodatnich i ujemnych). • Nie instaluj i nie używaj nowej baterii z używaną. • Wyjmij baterię, jeśli pilot zdalnego sterowania nie jest używany przez dłuższy czas. • Nie wystawiaj baterii na działanie przegrzanych środowisk, takich jak światło słoneczne lub źródła ciepła . • Zużyta baterię należy utylizować zgodnie z lokalnymi przepisami.
	<p>Nie uszkadzaj kabla zasilającego.</p> <ul style="list-style-type: none"> • Nie należy uszkadzać, zmieniać, skręcać, zginać ani przeciągać na siłę zasilającego . • Nie kładź ciężkich elementów (takich jak sam produkt) na kablu zasilającym. • Nie ciągnij kabla po podłodze, po wyciągnięciu go z zasilania. Jeśli kabel zasilający jest uszkodzony, skontaktuj się z lokalnym dystrybutorem, aby go naprawić lub wymienić. • Kabel zasilający w pudełku z akcesoriami jest przeznaczony tylko do tego produktu. Nie używaj go na innych produktach.
	<p>Dodatkowe porady:</p> <ul style="list-style-type: none"> • Używaj produktu w środowisku z wygodnym oświetleniem. Oglądanie w zbyt jasnym lub zbyt ciemnym otoczeniu jest szkodliwe dla oczu. • Rób przerwy przy korzystaniu z produktu przez dłuższy czas. • Zachowaj wystarczającą odległość od produktu, aby chronić oczy. • Dostosuj głośność do odpowiedniego poziomu, szczególnie w nocy. • Używaj wzmacniacza jako źródła wejściowego audio z ostrożnością. Jeśli musisz użyć wzmacniacza, moc wejściowa nie powinna przekraczać maksymalnej mocy głośnika. W przeciwnym razie głośnik może zostać uszkodzony.
<p>Informacje o porcie USB.</p> <p>Przednie porty USB i tylne porty USB 3.0/USB 2.0 przełączają połączenia w oparciu o źródła sygnału. Jeśli bieżące źródło sygnału odczytuje dane z zewnętrznego produktu podłączonego do portu, przełącz źródło sygnału po zakończeniu odczytu danych. W przeciwnym razie dane lub produkt mogą zostać uszkodzone.</p>	

1 Przegląd Produktu

1.1 Wprowadzenie

Przenieś współpracę na wyższy poziom dzięki interaktywnemu wyświetlaczowi z serii Q.

Zwiększ produktywność dzięki wyświetlaczowi wykorzystującemu zaawansowaną technologię dotykową.

Każdy produkt można dostosować do własnych potrzeb. Niezastępowalna natura pozwala korzystać z preferowanego oprogramowania, robić notatki na temat lokalnych plików, przysyłać strumieniowo na ekran z mniejszych urządzeń, uruchamiać ulubione aplikacje i przeglądać pliki multimedialne, a wszystko to przy jednoczesnym poprawie jakości obsługi.

Ekran LED 4K Ultra High-Definition nowej linii zapewnia również płynne pisanie. Dodawaj adnotacje do wszystkiego na ekranie, zarówno na wbudowanej tablicy, jak i podczas korzystania z dowolnego innego urządzenia. IntelliTouch automatycznie identyfikuje grubość i kolor pióra, oszczędzając czas.

1.2 Wygląd

- Widok z przodu

65" / 75" / 86" / 98"

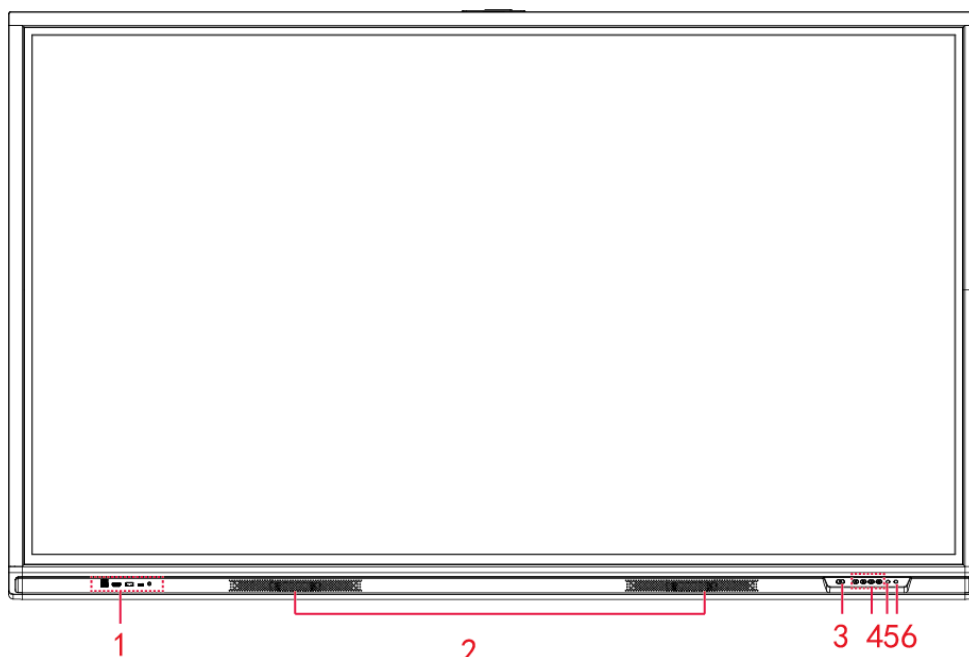

- Widok z tyłu

65"

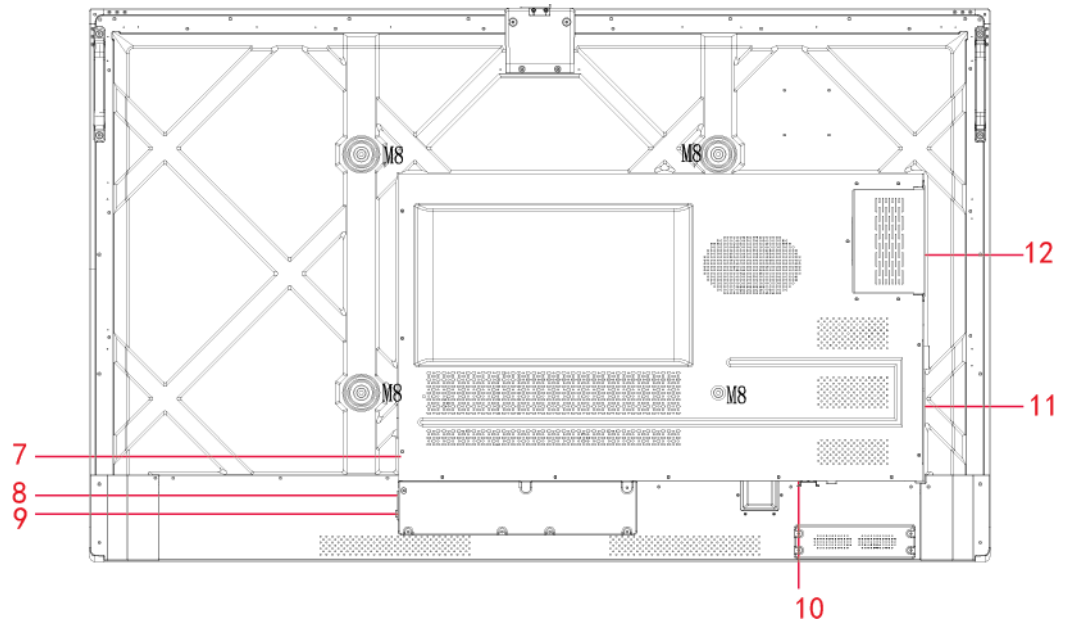

75"

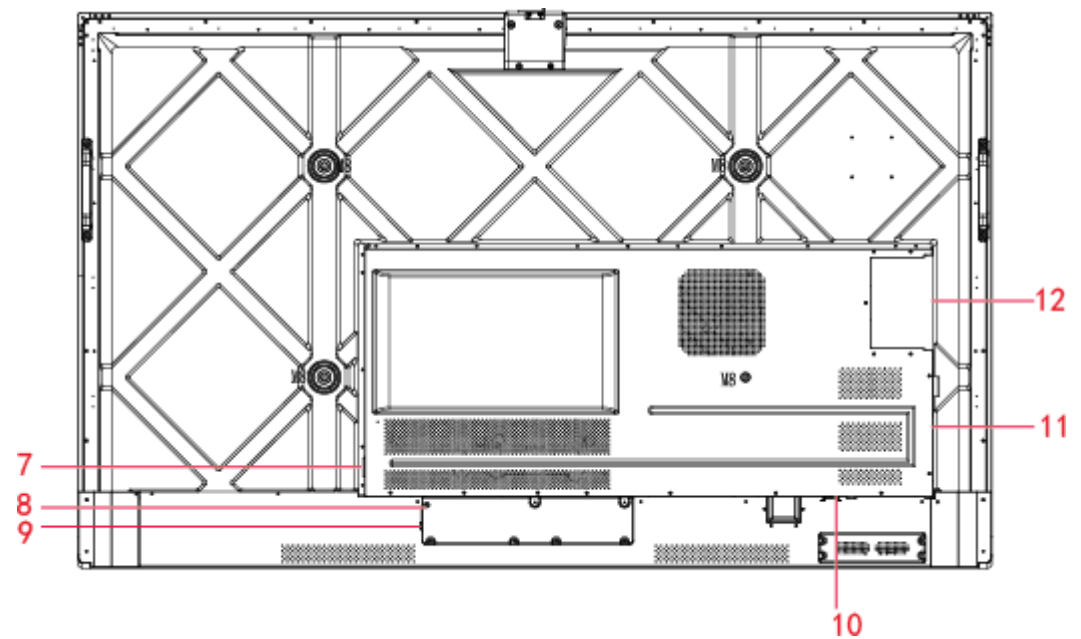

86" /98"

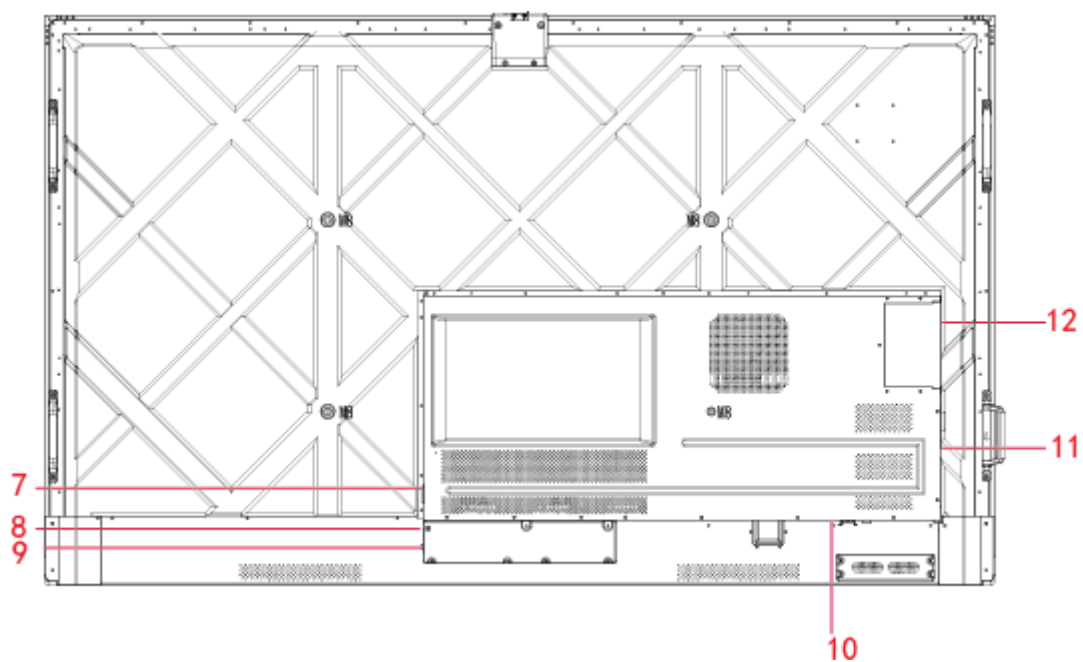

1	Przednie porty	7	Wtyczka wyjścia zasilania
2	Głośniki	8	Wtyczka zasilacza
3	Włączanie/wyłączanie zasilania	9	Przełącznik zasilania
4	Przednie przyciski	10	Porty tylne 1
5	Odbiornik pilota	11	Porty tylne 2
6	Czujnik światła	12	Port OPS

1.3 Porty



UWAGA

- *Przednie porty USB i tylne porty USB 3.0/USB 2.0 przełączają połączenia w oparciu o źródła sygnału. Jeśli bieżące źródło sygnału odczytuje dane z zewnętrznego produktu podłączonego do portu, przełącz źródło sygnału po zakończeniu odczytu danych. W przeciwnym razie dane lub produkt mogą zostać uszkodzone.*
- *USB 2.0 zapewnia do 500Ma, podczas gdy USB 3.0 zapewnia do 900Ma mocy. Upewnij się, że dysk USB jest sformatowany w systemie plików FAT32 przed włożeniem do panelu.*

- Porty przednie

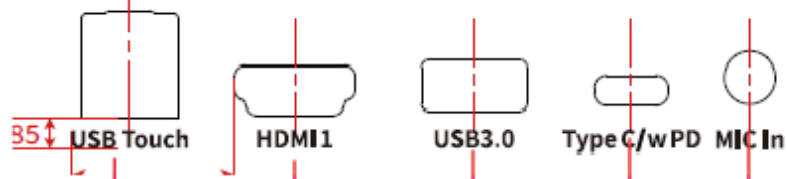



OSTRZEŻENIE

Tylne porty wyjściowy zasilania zapewnia moc do 5 V/2 A . Skontaktuj się z lokalnym dystrybutorem , aby zakupić zasilacz sieciowy do zasilania urządzeń zewnętrznych. Proszę nie podłączać żadnych produktów, które wymagają zasilania niż wymienione. Może to spowodować obrażenia lub uszkodzenie panelu.

- Tylne porty

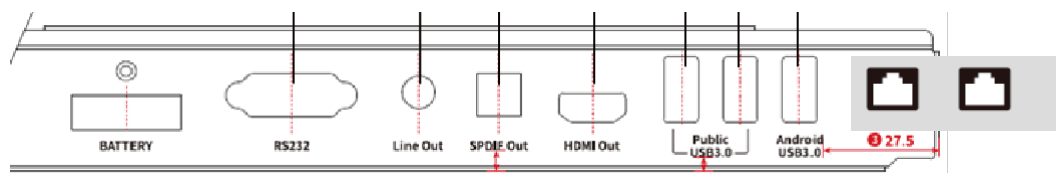



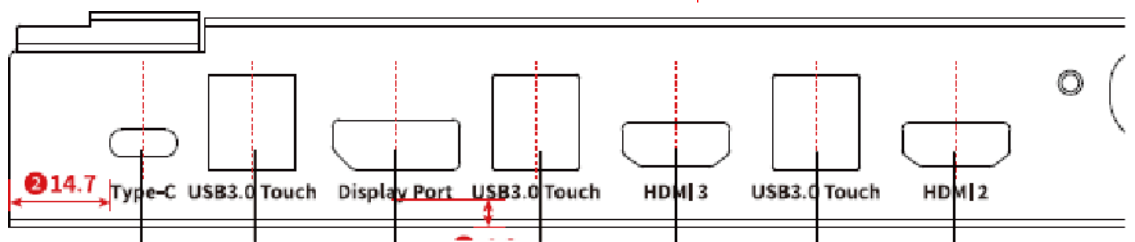
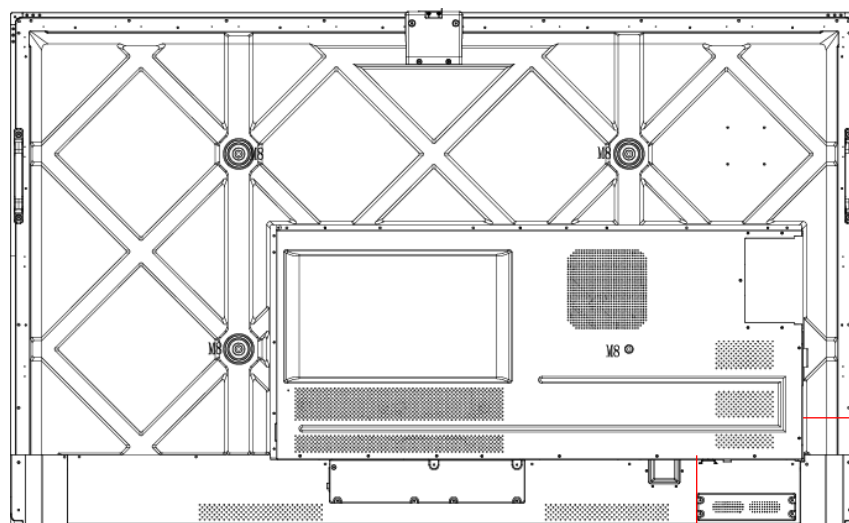

65" / 75" / 86"

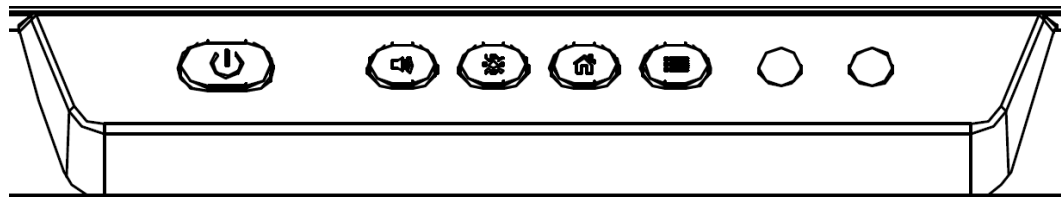

1.4 Przednie przyciski



















Przyciski	Akcja	Funkcja
	Krótkie naciśnięcie	Włączanie zasilania <ul style="list-style-type: none"> • Jednolity biały kolor: Wyświetlacz jest włączony i działa. Tryb uśpienia <ul style="list-style-type: none"> • Czerwone i białe światła migoczą naprzemiennie: Wyświetlacz przechodzi w tryb uśpienia.
	Długie naciśnięcie przez ponad 2 sekundy	Wyłączanie zasilania <ul style="list-style-type: none"> • Jednolity czerwony kolor: Wyświetlacz jest wyłączony.
	Krótkie naciśnięcie	Regulacja głośności
	Krótkie naciśnięcie	Dostosowywanie jasności
	Krótkie naciśnięcie	Przejdź do strony głównej
	Krótkie naciśnięcie	Otwieranie menu Szybkich ustawień
	Długie naciśnięcie przez 5 sekund	Aktywuj/wyjdź z funkcji blokady przycisku zasilania

1.5 Pilot zdalnego sterowania







Przed użyciem pilota należy uważnie przeczytać następujące instrukcje, aby uniknąć ewentualnych usterek:

- Nie upuszczaj ani nie uszkadzaj pilota .
 - Nie rozlewaj wody ani innych płynów na pilota.
 - Nie umieszczaj pilota zdalnego sterowania w mokrym miejscu.
 - Nie umieszczaj pilota bezpośrednio w świetle słonecznym lub w pobliżu źródła ciepła .
-

Przyciski	Operacje
	Włączanie/wyłączanie zasilania
	Wyciszenie/odciszenie dźwięku
0-9	Klawiatura numeryczna
	Przejdź do strony głównej
	Powrót do poprzedniego/Wyjście
	Pad kierunkowy
	Potwierdź/OK
	Uruchamianie trybu tablicy
	Zrób zrzut ekranu
	Włącz tryb tylko dźwięku
	Naciśnij raz, aby zablokować bieżący ekran. Naciśnij ponownie, aby wyjść z funkcji zamrażania
	Regulacja głośności
	Dostosowywanie jasności
	Wejdź na stronę Wyboru źródła
	Przełącznik aplikacji
	Otwórz przeglądarkę plików
	Wyświetl wszystkie wstępnie zainstalowane aplikacje
PC	Przełącz źródło na OPS
DP	Przełącz źródło na display port
PRZÓD HDMI	Przełącz źródło na przód HDMI
Złącze HDMI 1	Przełącz źródło na HDMI 1
Złącze HDMI 2	Przełącz źródło na HDMI 2
Vga	Przycisk Zarezerwowany
	Przycisk Zarezerwowany



Przyciski	Operacji
	Otwórz aplikację przeglądarki
	Przełącz tryb podświetlenia wyświetlacza
	Wejdź do interfejsu blokady ekranu
	<ul style="list-style-type: none">• Otwórz menu Szybkie ustawienia w osadzonym systemie operacyjnym.• Otwórz menu w systemie Windows.
	Otwórz Ustawienia systemu

2 Instrukcja instalacji

2.1 Środki ostrożności

Środowisko instalacyjne



Kierunek instalacji

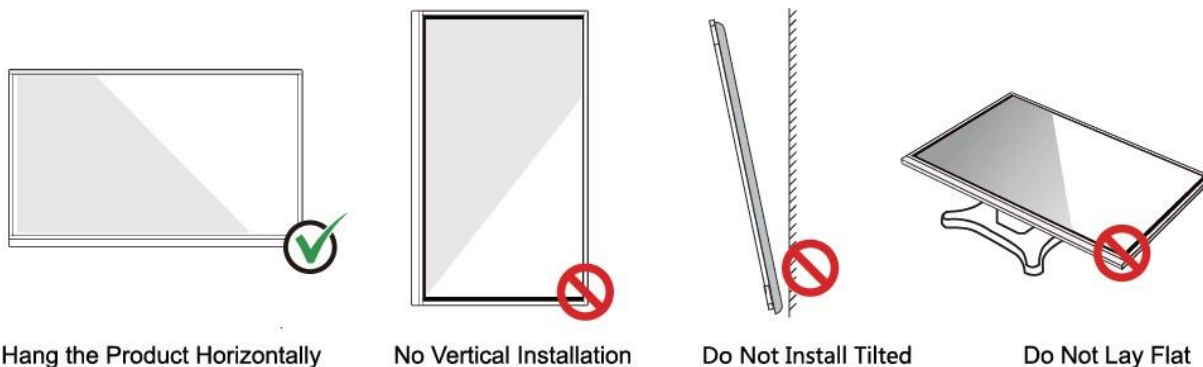

2.2 Środki ostrożności dotyczące instalacji

Ciężar

Waga produktu: 143lb / 65kg (86INCH), 115lb / 52 kg (75INCH), 86lb / 39kg (65INCH)

- Podczas korzystania z mobilnego stojaka upewnij się, że waga produktu jest mniejsza niż ładowność mobilnego stojaka.
- Podczas korzystania z uchwyty ściennego upewnij się, że ściana może utrzymać ciężar produktu. Zalecamy, aby powierzchnia ściany była wzmocniona i miała ładowność 4 razy większą od masy produktu. Skonsultuj się z profesjonalnym instalatorem w sprawie instalacji na ścianie.



NOTE

Firma nie ponosi odpowiedzialności prawnej za jakiegokolwiek problemy spowodowane nieprawidłowym działaniem, jeśli stojak mobilny lub uchwyt ścienny strony trzeciej wykracza poza zakres produktu.

- Nie instaluj produktu w miejscu, w którym może zostać uderzony przez otwierające się lub zamykające się drzwi.

Instalacja pionowa

Podczas instalacji panelu, utrzymuj go w pozycji pionowej. Nadmierny kąt nachylenia może spowodować uszkodzenie szkła lub innych elementów wewnętrznych.

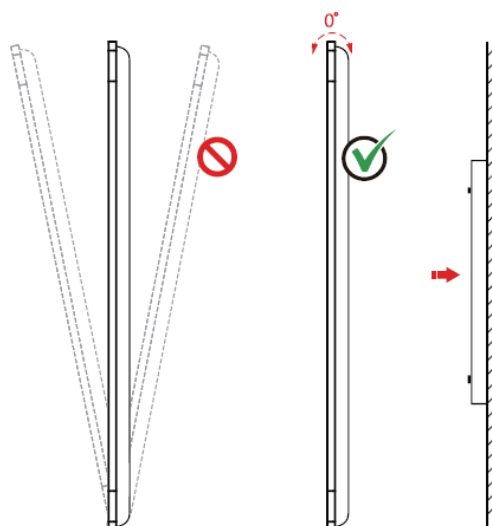

 **NOTE**

W przypadku jakichkolwiek problemów skontaktuj się z naszym działem pomocy technicznej. Nasza firma nie ponosi odpowiedzialności za jakiegokolwiek szkody lub straty poniesione przez użytkowników, jeśli użytkownicy nie zastosują się do instrukcji.

Wentylacja

Zapewnić odpowiednią wentylację i/lub klimatyzowane środowisko. Zalecamy zachowanie pewnych odległości z boków produktu do ściany lub paneli. Wymagania dotyczące wentylacji przedstawiono na poniższym obrazie:

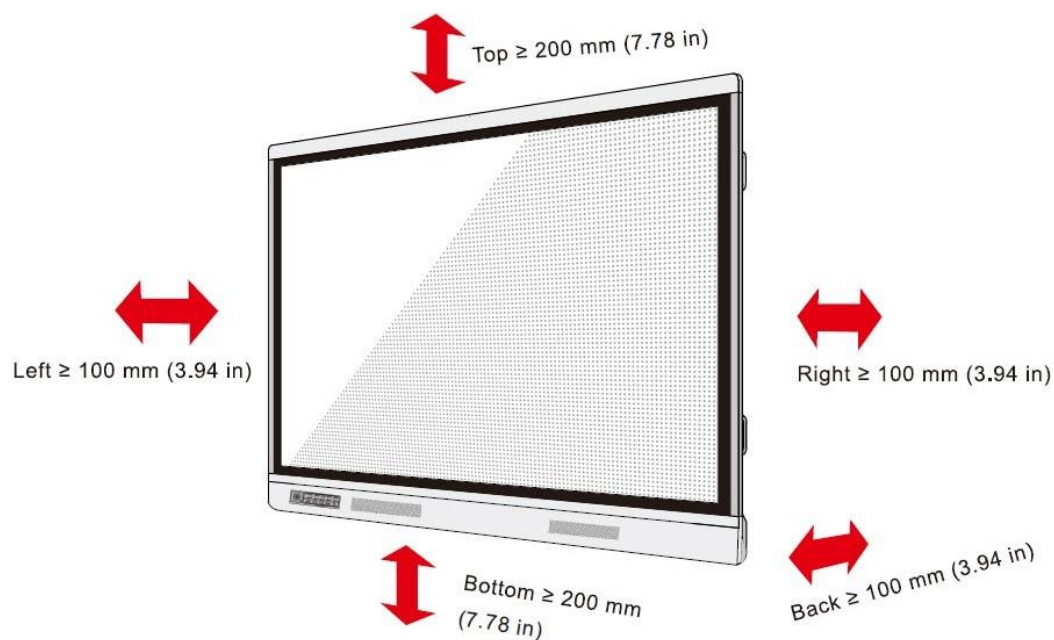

2.3 Instalacja

Wymiary czterech otworów montażowych wspornika na tylnym panelu są zgodne ze standardem VESA MIS-F (86 cali lub 75 cali: 800 x 400 mm/31,50 x 15,75 cala; 65 cali: 600 x 400 mm/23,62 x 15,75 cala). Użyj śrub M8 o długości od 10 mm do 15 mm (0,40 do 0,59 cala), aby przymocować ekran dotykowy do systemu montażowego. Wymiary otworów montażowych na tylnym panelu pokazano na poniższym obrazie:



NOTE

Skonsultuj się z profesjonalnym instalatorem, aby zainstalować produkt.

75"/86"/98":

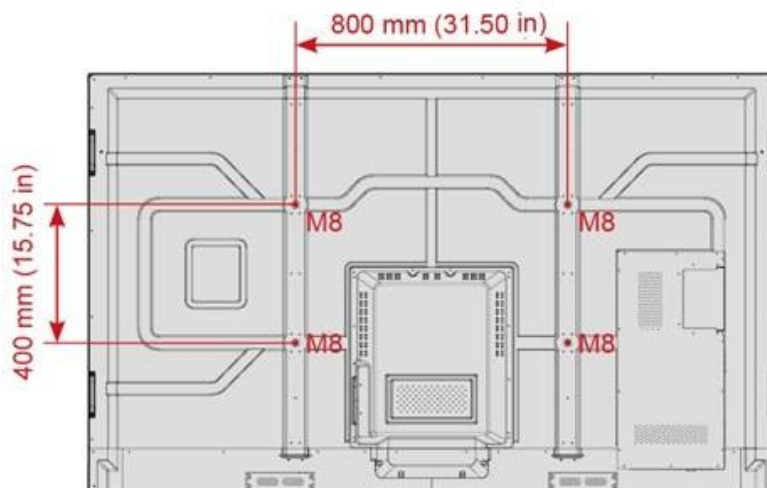

65 cali:

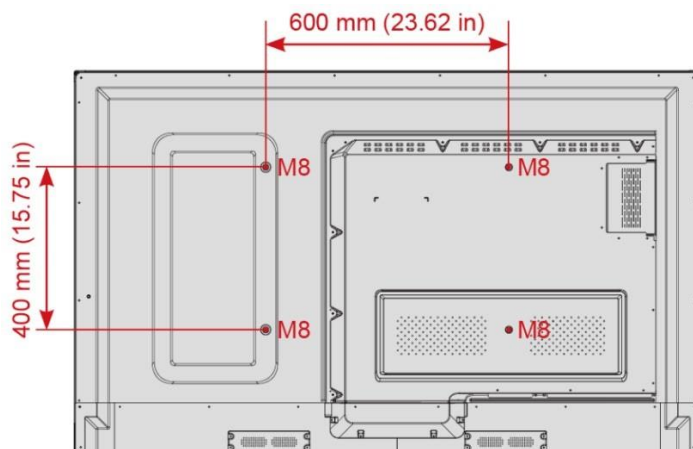

2.4 Instalowanie OPS (opcjonalnie)



OPS nie obsługuje podłączania podczas pracy. W związku z tym należy włożyć lub wyjąć OPS, gdy wyświetlacz jest wyłączony. W przeciwnym razie wyświetlacz lub OPS mogą zostać uszkodzone.

OPS należy zakupić osobno. Podążaj za instrukcją poniżej, aby zainstalować OPS:

Krok 1 Ręcznie odkręć śruby M3, aby zdjąć pokrywę ochronną OPS.

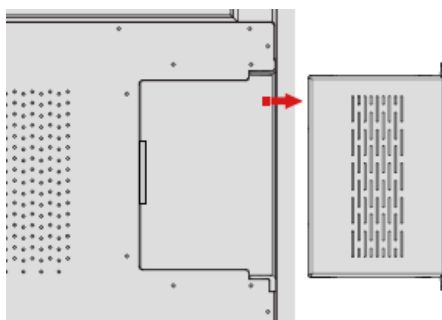

Krok 2 Wsuń OPS do portu OPS z tyłu panelu.

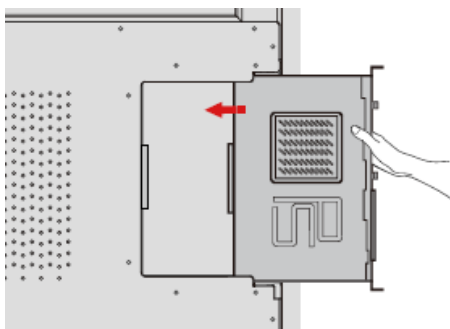

Krok 3 Przymocuj OPS do wyświetlacza za pomocą śrub M3.

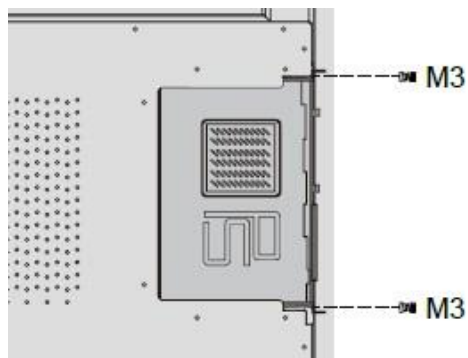

Krok 4 Upewnij się, że OPS jest poprawnie włożony.

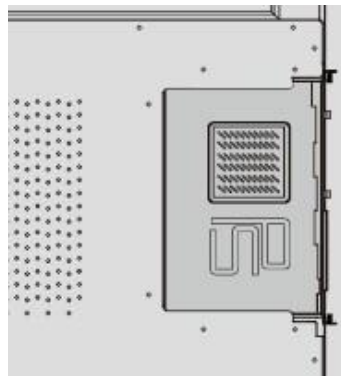

2.5 Instalowanie programu Newline Assistant

2.5.1 Wprowadzenie

Agent Newline Assistant jest narzędziem używanym jako pomost między wbudowanym systemem operacyjnym a OPS. Pomaga dodać skrót programów Windows do strony głównej, a także chroni dane USB podczas przełączania między źródłami.

Dlatego zalecamy użytkownikom zainstalowanie Newline Assistant po zainstalowaniu OPS.

2.5.2 Instalacja

Krok 1 Włóż OPS (patrz "Instalowanie OPS (opcjonalnie)").

Krok 2 Na **stronie głównej** dotknij **OPS**, a źródło przełączy się na system operacyjny Windows.

Krok 3 Odwiedź naszą stronę internetową pod adresem www.newline-interactive.com i wybierz **Produkty > serii Q > pobierz**, aby pobrać pakiet instalacyjny Newline Assistant.

Krok 4 Zainstaluj [Asystenta Newline](#) zgodnie z instrukcją.

3 Pierwsze kroki

3.1 Włączanie zasilania

Krok 1 Przed podłączeniem zasilania upewnij się, że kabel zasilający jest całkowicie osadzony w panelu i gniazdku ściennym. Upewnij się, że gniazdko ścienne obsługuje zakres mocy od 100 V do 240 V z częstotliwością 50 Hz / 60 Hz \pm 5% i jest w pełni uziemione.





NOTE

Gniazdo zasilania powinno być zainstalowane w pobliżu urządzenia i być łatwo dostępne.

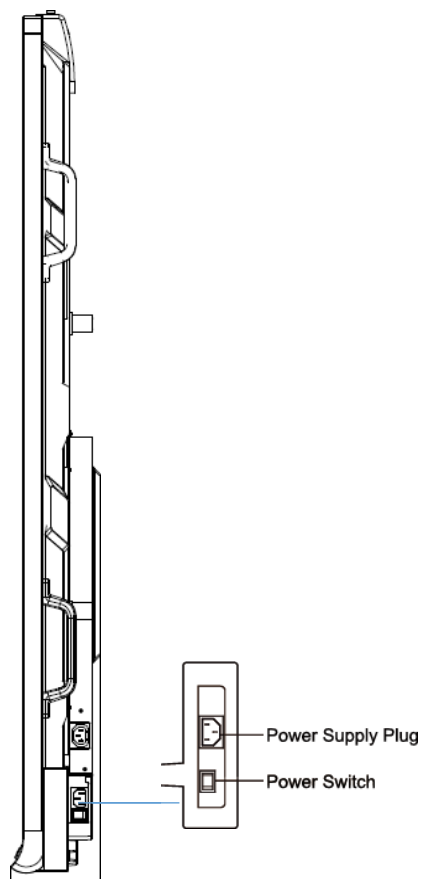

Krok 2 Obróć przełącznik zasilania znajdujący się z boku produktu na "I".

65" / 75" / 86" / 98":



Krok 3 Naciśnij przycisk zasilania  na przednim panelu sterowania lub  na pilocie zdalnego sterowania.

3.2 Wyłącz zasilanie

Krok 1 Naciśnij przycisk zasilania  na panelu przednim lub przycisk zasilania  na pilocie zdalnego sterowania, aby przejść do trybu uśpienia .

Krok 2 Długo naciśnij przycisk zasilania  na panelu przednim lub przycisk zasilania  na pilocie zdalnego sterowania. Zostanie wyświetlony komunikat, jak pokazano na poniższym obrazie.

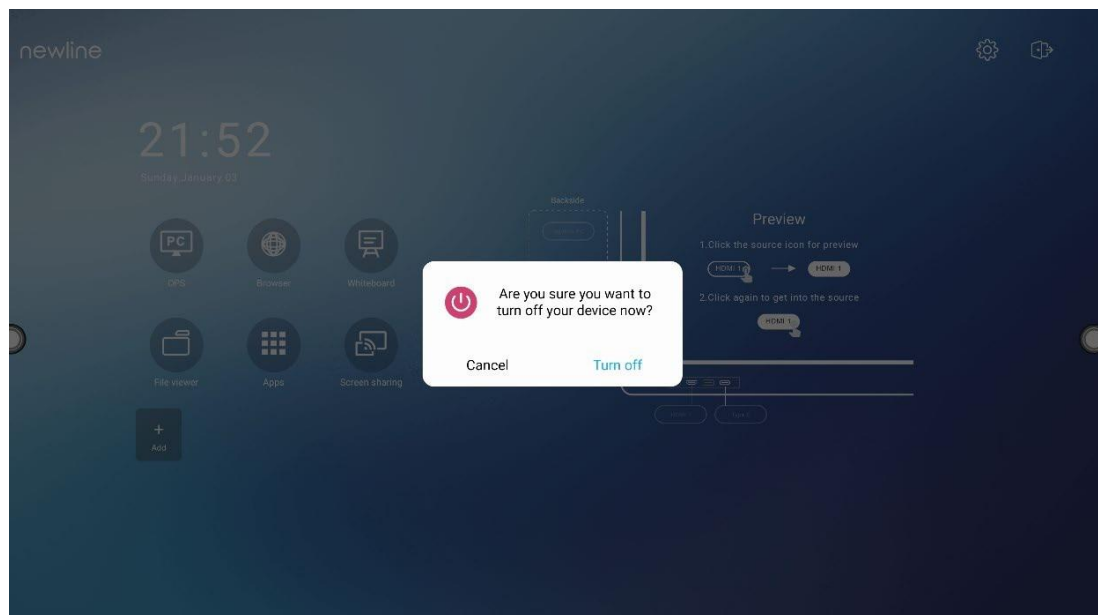

Krok 3 W oknie dialogowym naciśnij **Anuluj**, aby powrócić do trybu pracy. Wybierz **Wyłącz**, aby wyłączyć panel, a wskaźnik zasilania zmieni kolor na czerwony.

Krok 4 Jeśli chcesz całkowicie wyłączyć produkt, wyłącz przełącznik kołyskowy za panelem (obok gniazda zasilania) i odłącz przewód zasilający.



NOTE

- Jeśli OPS jest zainstalowany, OPS i ekran będą jednocześnie wyłączane po wyłączeniu zasilania.
- Należy prawidłowo wyłączyć panel przed odłączeniem źródła zasilania. Przypadkowa awaria zasilania może spowodować uszkodzenie panelu.
- Nie włączaj i wyłączaj wielokrotnie zasilania w krótkim czasie, ponieważ może to spowodować nieprawidłowe działanie.

3.3 Kalibracja

Jeśli pozycja kursora ma duże odchylenie od rzeczywistego punktu dotyku, kalibracja służy do wyeliminowania odchylenia. Kalibracja jest wymagana w następujących scenariuszach:

- Używany jest OPS .
- Komputer jest podłączony przez interfejs HDMI lub Display Port .



NOTE

Obsługa interfejsu na wbudowanym systemie operacyjnym nie wymaga kalibracji. Produkty zewnętrzne z systemem Microsoft Windows 7 lub nowszym będą wymagały kalibracji.

Jeśli kalibracja jest błędna, podążaj za instrukcjami poniżej, aby ponownie skalibrować panel. Poniżej przedstawiono przykład dla systemu Windows 10:

Krok 1 Upewnij się, że interfejs HDMI lub DP i produkty zewnętrzne są prawidłowo podłączone.

Krok 2 Wybierz odpowiedni sygnał systemu Windows z menu źródła sygnału. Zostanie wyświetlona strona systemu Windows.

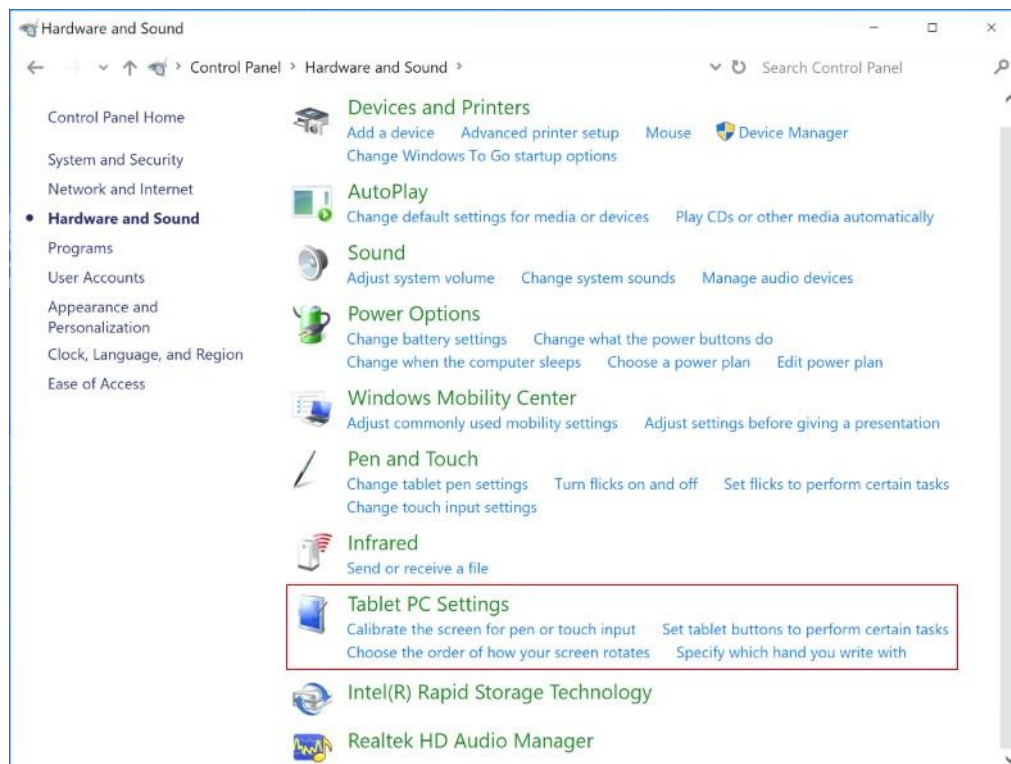

Krok 3 Wybierz **Ustawienia komputera typu Tablet** na stronie **Panel sterowania**.

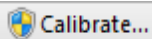

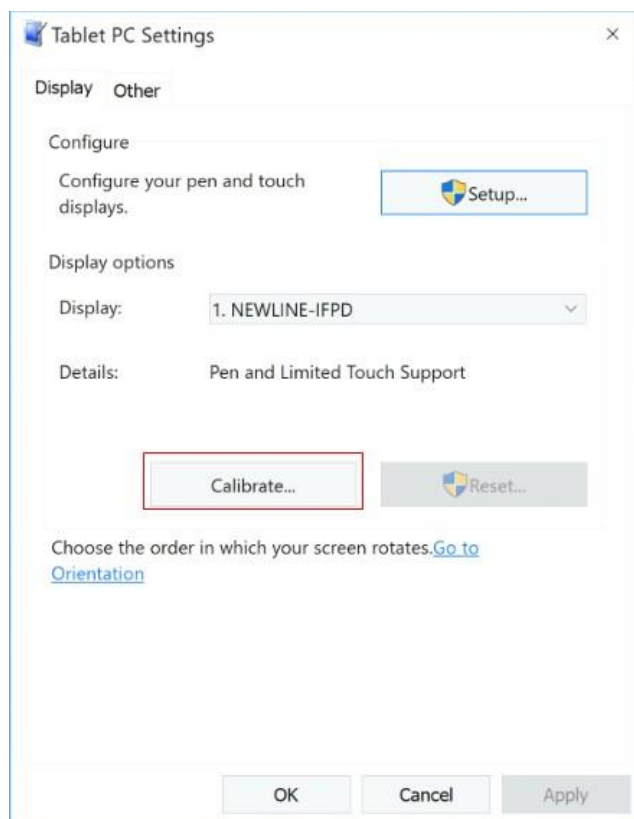
Krok 4 Wybierz  w oknie **Ustawienia komputera typu Tablet**.



Krok 5 Wybierz **Wprowadzanie dotykowe** z opcji i rozpocznij kalibrację.

Krok 6 Użyj palca lub ołówka, aby kliknąć i przytrzymać środek migoczącego krzyża . Nie zwalniasz, dopóki  nie przejdzie do następnego punktu pozycjonowania. Zakończ proces kalibracji zgodnie z instrukcją.

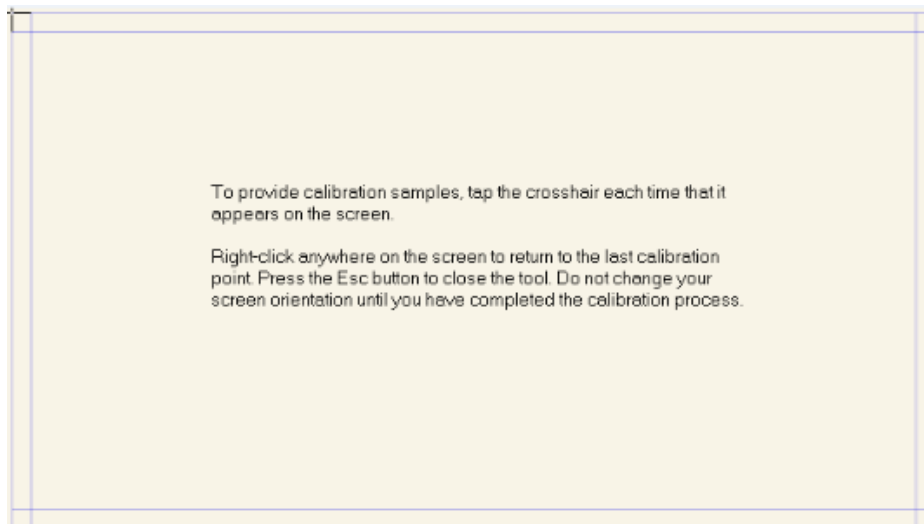

Krok 7 Po zakończeniu kalibracji zostanie **wyświetlone okno dialogowe**. Kliknij przycisk **Tak**, aby zapisać dane kalibracji.

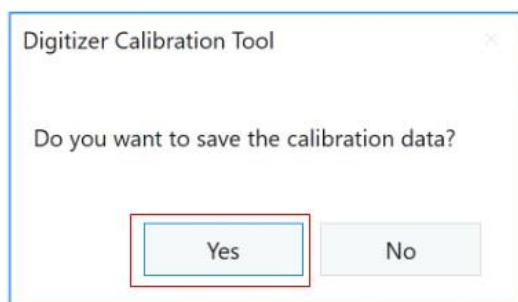

 **TIP**

- Aby zapewnić dokładność pisania, użyj ołówka lub rysika dołączonego do produktu do prawidłowego pozycjonowania.
- Błędy pozycjonowania mogą spowodować awarię funkcji dotykowych wyświetlacza. W takim przypadku należy ponownie przeprowadzić kalibrację.

Krok 8 Okno dialogowe **Ustawienia komputera typu Tablet** zostanie wyświetlone ponownie. Dotknij przycisku **OK**. Kalibracja zostanie zakończona.

4 Obsługa ekranu dotykowego

4.1 Logowanie

Gdy panel jest włączony, panel pokaże wszystkie zarejestrowane konta, jak pokazano na poniższym obrazie:

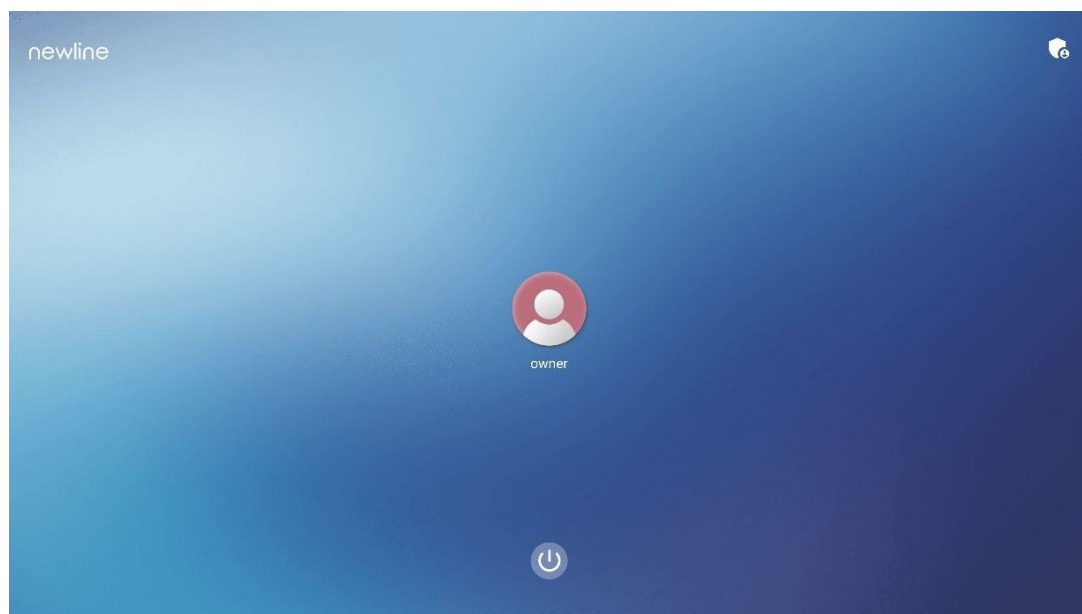

Dotknij ikony , aby wprowadzić 6-cyfrowy klucz dostępu i zalogować się na stronie głównej systemu. Domyślnym kluczem dostępu jest 2364606633.

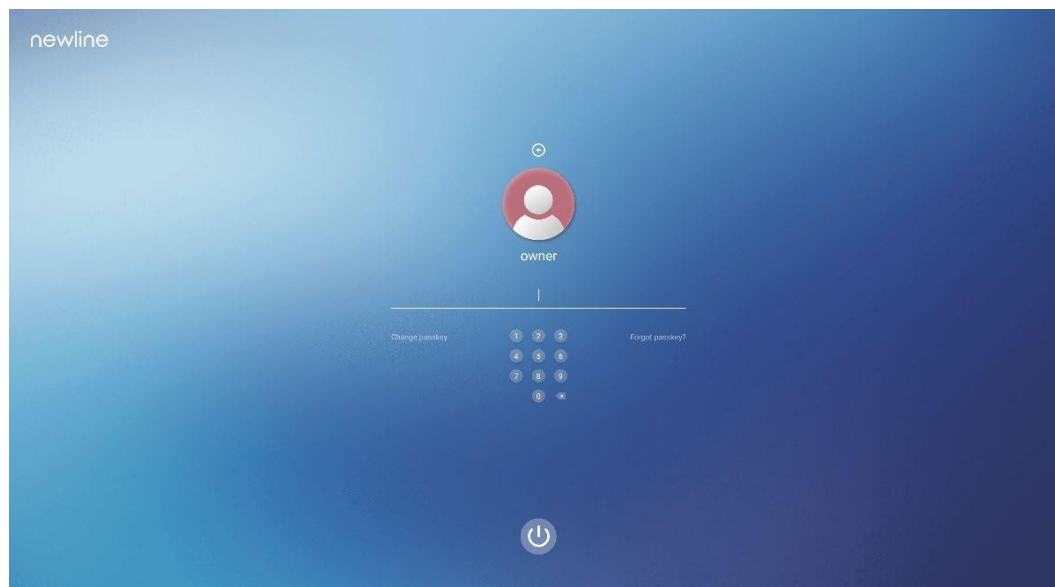

Uwaga:

Klucz dostępu jest ograniczony tylko do 6 cyfr, litery nie są dozwolone. Po włączeniu klucza dostępu, za każdym razem, gdy uruchamiasz ekran, system zażąda jego ponownego wpisania.

Jeśli nie pamiętasz klucza dostępu, skontaktuj się z administratorem, aby zresetować kod.

4.2 Ekran główny

Po zalogowaniu się do systemu użytkownik zostanie przeniesiony na stronę główną, jak pokazano na poniższym obrazie:

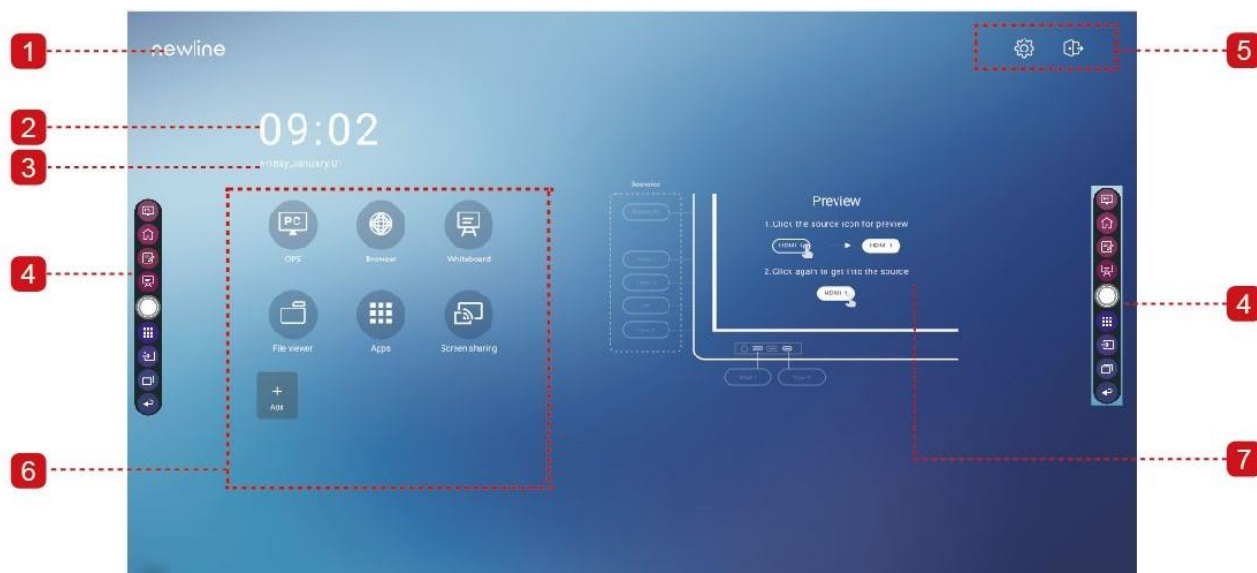

- 1:** Logo (skrót do ustawień) **2:** Zegar (skrót do zegara)
3: Data i tydzień (skrót do kalendarza) **4:** Boczny pasek narzędzi **5:** Pasek stanu i ustawienia **6:** Główne ikony **7:** Okno podglądu źródła sygnału

Skrót do ustawień logo i tapety

Naciśnij ikonę **newline** na stronie głównej, aby wejść w **Wyświetlanie i motyw**, możesz wybrać **Ustaw logo**, aby ustawić logo, jak pokazano na poniższym obrazie:

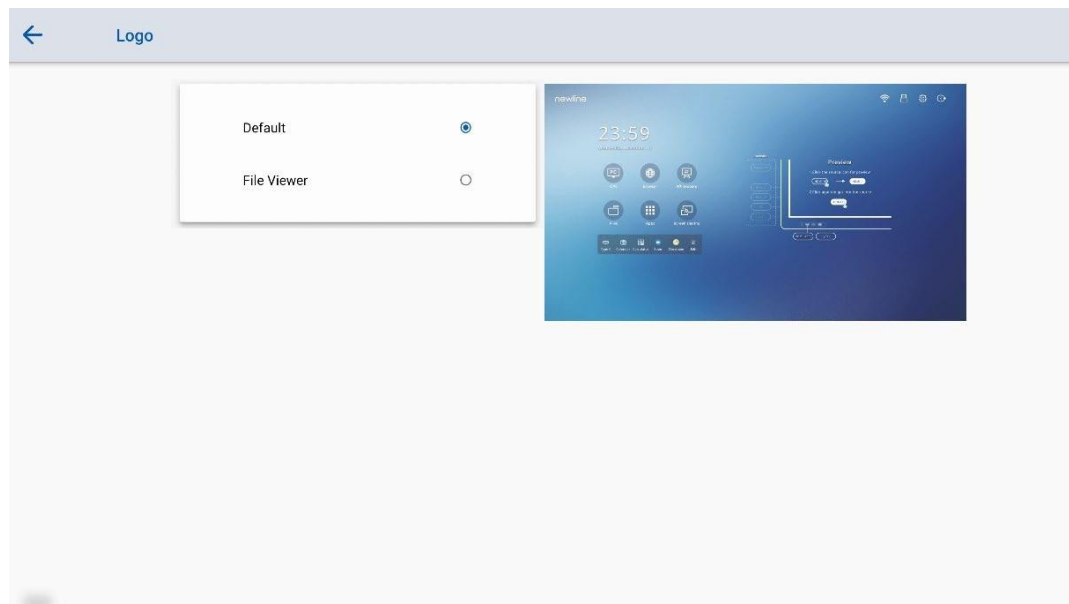





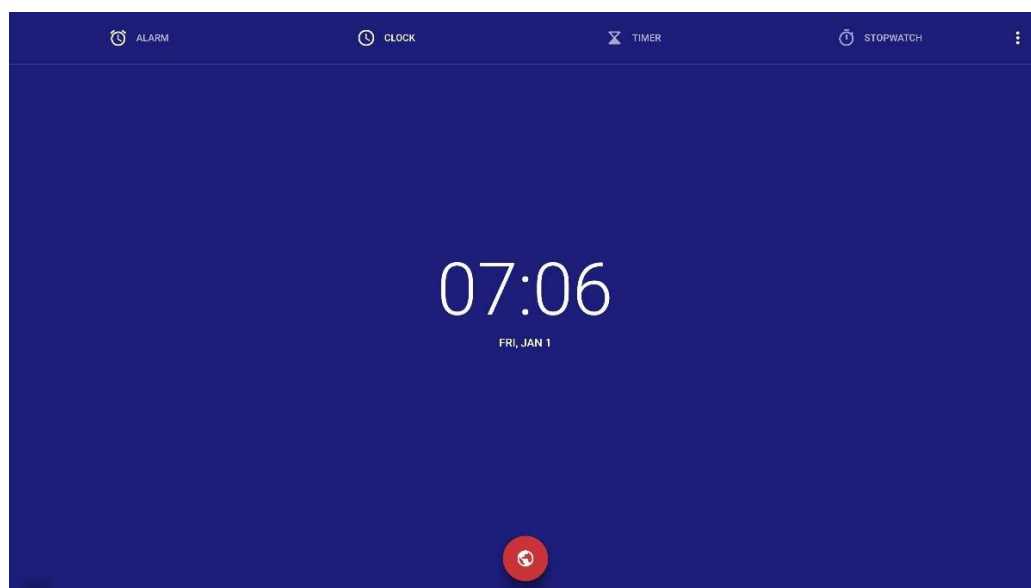

Skrót do zegara

Stuknij ikonę czasu na stronie głównej, aby uruchomić aplikację zegara. Korzystając z ikon u góry, możesz przełączyć się z trybu zegara na tryb alarmowy lub na tryb minutnika i stopera.

W trybie zegara możesz dotknąć,  aby dodać inne strefy czasowe, jak pokazano na poniższym obrazie :



Główne ikony

Ikona	Funkcje
	Dotknij, aby przełączyć się na źródło OPS.
	Dotknij, aby otworzyć przeglądarkę.
	Dotknij, aby otworzyć funkcję tablicy.
	Dotknij, aby otworzyć aplikację Przeglądarka plików, aby przeglądać wewnętrzne i zewnętrzne pliki na panelu.
	Dotknij, aby wejść do interfejsu aplikacji. Aplikacje wyświetlają wszystkie wstępnie zainstalowane aplikacje, w tym Kalkulator, Kalendarz, Zegar, Ustawienia, Newline Cast, Przeglądarka plików, Pakiet Office itd. Stuknij ikonę aplikacji, aby ją uruchomić.
	Dotknij ikony " Udostępnianie ekranu ", aby włączyć funkcję bezprzewodowego udostępniania ekranu. Uwaga: Domyślnie ikona " Udostępnianie ekranu " jest wyświetlana po uruchomieniu.
	Dotknij Dodaj , aby dostosować główne ikony. Możesz dodać maksymalnie 5 skrótów do swoich aplikacji. (Zobacz więcej szczegółów w "Dodaj skróty do strony głównej")

- **Pasek narzędzi bocznych**



Domyślnie na paskach narzędzi są wyświetlane ikony **Źródło OPS, Strona główna, Tryb adnotacji, Tablica, Aplikacje, Źródła, Przełącznik aplikacji i Powrót** po obu stronach ekranu. Możesz ukryć jeden lub oba paski narzędzi w Ustawieniach, przesuwać je w górę i w dół i zminimalizować lub zmaksymalizować je, dotykając ikony



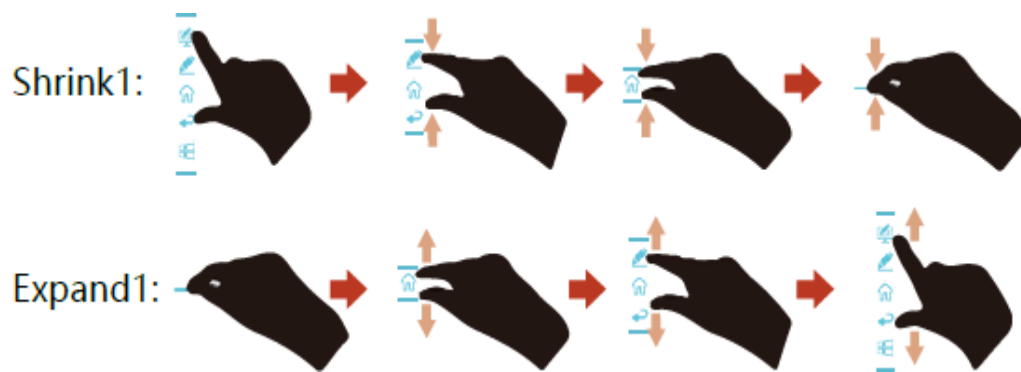





" "







Funkcje bocznego paska narzędzi są następujące:

Ikona	Funkcje
	Zmień źródło na OPS.
	Przejdź do strony głównej.
	Stuknij raz, aby rozpocząć tryb adnotacji, stuknij ponownie, aby zatrzymać adnotację i zrób zrzut ekranu.

Ikona	Funkcje
	Przełącz się w tryb tablicy.
	Zminimalizuj lub zmaksymalizuj pasek narzędzi.
	Przejdź do folderu z aplikacjami.
	Dotknij, aby wyświetlić zewnętrzne źródła, w tym HDMI 1, HDMI 2, HDMI 3, przedni port USB-C, USB-C i Display Port.
	Przełącznik aplikacji umożliwia użytkownikowi zarządzanie aktualnie uruchomionymi aplikacjami. Przesuń palcem w górę lub w dół, aby wyświetlić aktualnie uruchomione aplikacje, przesuń palcem w lewo lub w prawo, aby zamknąć aplikację, lub dotknij ikony "  ", aby zamknąć wszystkie aplikacje.
	Wróć do poprzedniego menu lub zamknij aplikację.

Pasek stanu i ustawienia

W prawym górnym rogu strony głównej wyświetlane są trzy ikony stanu pracy (w tym dyski USB, Ethernet i Wi-Fi), skrót do ustawień systemowych i ikona wylogowania.



Ikona	Funkcje
	Jeśli dysk USB jest podłączony do portu USB, ta ikona zostanie podświetlona.
	Jeśli ekran jest podłączony do sieci Ethernet, pojawi się taka ikona.
	Jeśli urządzenie jest podłączone do sieci bezprzewodowej, pojawi się taka ikona.
	Dotknij, aby wejść na stronę ustawień systemowych.
	Wyloguj konto i wróć do ekranu blokady.

4.3 Źródła

Na **bocznej stronie paska narzędzi** dotknij,  aby wybrać źródło sygnału, w tym przedni port USB-C, USB-C, HDMI 1, HDMI 2, HDMI 3 i Display port.

Ikona bez podłączonego źródła sygnału jest szara, a ikona z podłączonym źródłem sygnału jest biała. Po wybraniu białej ikony zawartość źródła sygnału może być wyświetlana w oknie w celu podglądu w czasie rzeczywistym.

Interfejs źródeł można wprowadzić za pomocą następujących metod:

- Dotknij ikonę  na bocznym pasku narzędzi;
- Dotknij ikony  w szybkich ustawieniach;
- Naciśnij ikonę  na pilocie zdalnego sterowania.

4.4 Okno widoku wstępnego

Na ekranie głównym, znajduje się okno podglądu źródła sygnału, w tym wbudowany komputer, przedni port USB-C, USB-C, HDMI 1, HDMI 2, HDMI 3 i Display port.

Po wybraniu białej ikony zawartość źródła sygnału może być wyświetlana w oknie podglądu w czasie rzeczywistym, kolor ikony zmieni się z białego na niebieski, a nazwa okna podglądu źródła sygnału zmieni się, aby dopasować się do źródła sygnału.

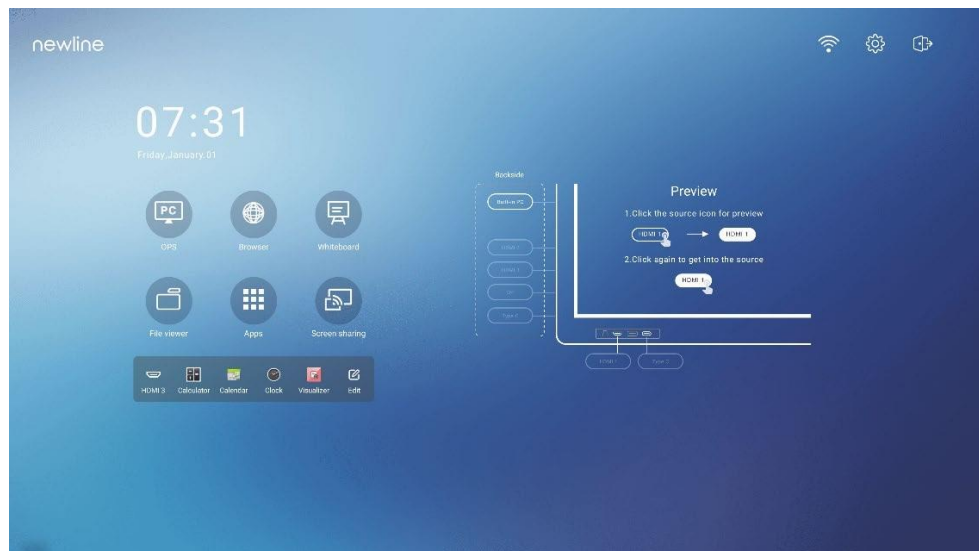

4.5 OPS

Na stronie głównej naciśnij pozycję **OPS**, aby wyświetlić źródło OPS, jak pokazano na poniższym obrazie. Jeśli wyświetlacz nie jest wyposażony w OPS, wyświetlany jest komunikat "Brak sygnału".



4.6 Współdzielenie ekranu

Wiele urządzeń może przysyłać obraz bezprzewodowo na wyświetlacz za pomocą aplikacji (Airplay, Google Cast ...). Aby przesłać obraz: wybierz **Udostępnianie ekranu** na stronie głównej, aby wejść do Newline Cast. Na ekranie pojawi się instrukcja. Podążaj za nią, aby przesłać obraz na monitor bez korzystania z fizycznego łącza.

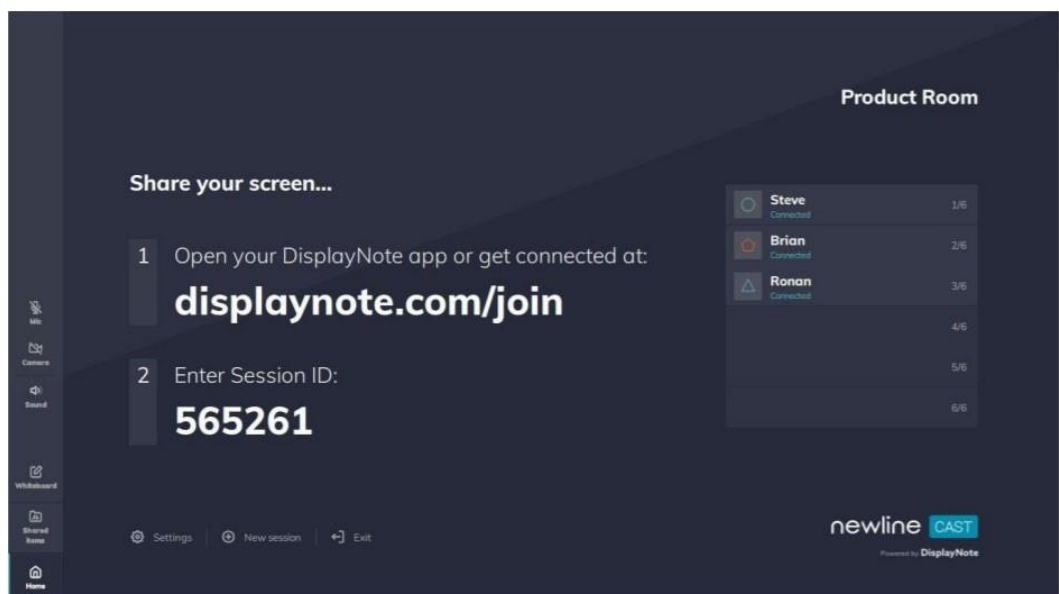

4.7 Tablica

Funkcja tablicy służy do przedstawiania ręcznego pisma i wizualizowanie posmyśłów. Tablica ma następujące funkcje:

- **Dyskusja i adnotację na ekranie**

Na stronie tablicy można wybrać typ, szerokość i kolor pióra, aby pisać lub dodawać adnotacje na ekranie. Możesz także usunąć zaznaczoną zawartość lub wyczyścić całą tablicę.

- **Nawigacja po stronie**

Wyświetlanie podglądu lub usuwanie stron.

- **Palm rejection**

Kiedy technologia **Palm rejection** jest włączona, palce i rysik mogą pisać i rysować, ale dłoń i pięść nie zostaną rozpoznane.

- **Palm eraser**

Po włączeniu **Palm eraser** palce i rysik będą dalej rozpoznawane, a dłoń i pięść zostaną rozpoznane jako duża gumka.

Uwaga:

Funkcja Palm rejection i Palm eraser są dostępne dla aplikacji tablicy i adnotacji, które wzajemnie się wykluczają i nie można ich wyłączyć jednocześnie. Możesz włączyć i wyłączyć funkcję Palm rejection i Palm eraser w menu szybkich ustawień.

Tryb tablicy

- Stuknij **ikonę tablicy** na stronie głównej lub  na dowolnym bocznym pasku narzędzi, aby przejść do trybu tablicy, jak pokazano na poniższym obrazie:



Dotknij  rybiec lub zotyacji pas lekranieczdzajubjev  nie przyszło zysła prześw,oktorau adnotacji. W umożliwia pisanie nad tym, co znajduje się na ekranie, do momentu wyjścia z tego trybu.

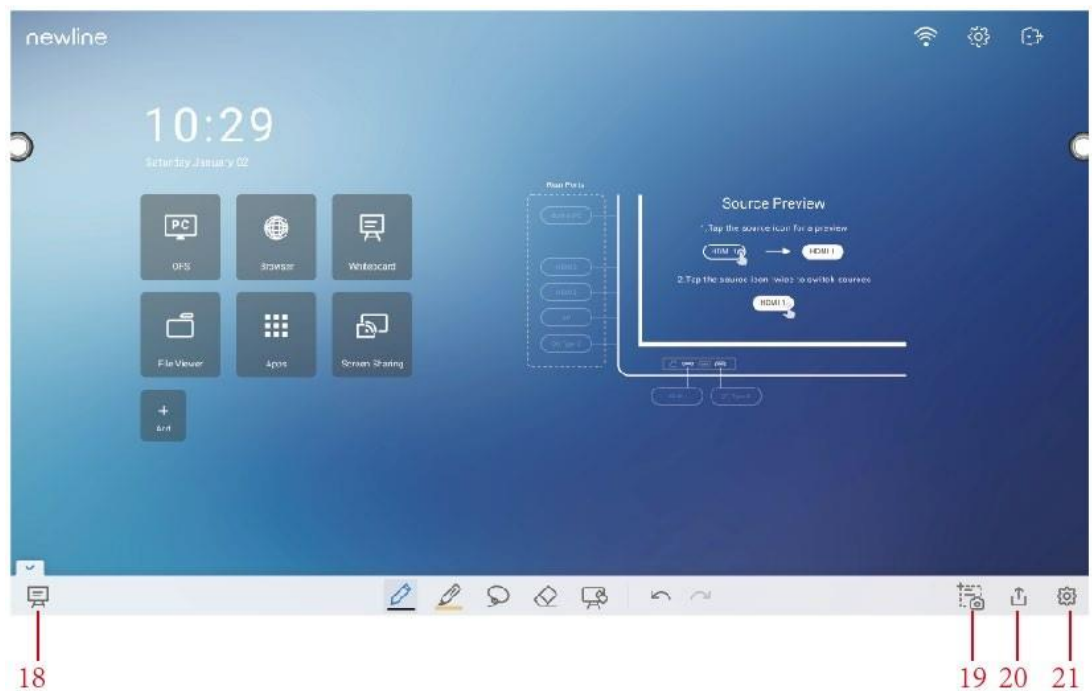

Sn	Nazwa ikony	Funkcja ikony
1	Przełącznik trybu	Dotknij, aby przełączyć się do trybu adnotacji.
2	Więcej	Dotknij, aby wejść do interfejsu opcji. Użytkownicy mogą wstawiać obrazy, tekst, notatkę samoprzylepną lub wyszukiwać obrazy w Internecie itp.
3	Kod QR	Dotknij, aby wyeksportować dane tablicy do kodu QR.
4	Przenieś kanwę	Dotknij, aby wprowadzić funkcję przenoszenia kanwy, naciśnij i przesun palec na stronie, aby przenieść kanwę i zawartość na nią
5	Pióro	Dotknij, aby użyć funkcji pióra, a ikona zmieni kolor na niebieski. Naciśnij i przytrzymaj ikonę przez dwie sekundy, aby ustawić rozmiar i kolor.
6	Zakreślacz	Dotknij, aby użyć funkcji zakreślacza, a ikona zmieni kolor na niebieski. Dotknij i przytrzymaj ikonę przez dwie sekundy, aby ustawić rozmiar lub kolor.
7	Wstawiane kształtu	Dotknij, aby przejść do interfejsu automatycznego wyboru kształtu. Użytkownicy mogą wstawiać kształty i ustawiać kolor kształtów.
8	Wybierz	Dotknij, aby zaznaczyć i edytować zawartość tablicy. Gdy obiekt jest zaznaczony, użytkownicy mogą przesuwać, powiększać / pomniejszać, kopiować, wycinać, obracać, blokować, zmieniać warstwy lub usuwać obiekt.
9	Gumka	Dotknij, aby wybrać funkcję gumki, a ikona zmieni kolor na niebieski. Dotknij i przytrzymaj ikonę przez dwie sekundy, aby ustawić sposób gumki.

Sn	Nazwa ikony	Funkcja ikony
10	Wyczyść	Wyczyść wszystkie dane na tej stronie.
11	Cofnij	Powrót do poprzedniego kroku.
12	Ponów	Dotknij, aby przywrócić akcję, która została anulowana w poprzednim kroku.
13	Nowa strona	Dotknij, aby dodać nową stronę.
14	Poprzednia strona	Dotknij, aby wrócić do poprzedniej strony.
15	Następna strona	Dotknij, aby przejść do następnej strony.
16	Nawigacja	Dotknij, aby wyświetlić miniaturki stron.
17	Ustawienia	Dotknij, aby wejść do interfejsu ustawień tablicy.
18	Przełącznik trybu	Dotknij, aby przełączyć się do trybu dyskusji.
19	Zapisz	Dotknij, aby wejść do interfejsu zapisywania zrzutów ekranu.
20	Zrzut ekranu	Dotknij, aby zrobić zrzut ekranu, i zapisz dane w przeglądarka plików > obrazy > zrzuty ekranu .
21	Ustawienia	Dotknij, aby wejść do interfejsu ustawień adnotacji.

4.7.1 Funkcje tablicy

Nowa strona i ustawienia

- Tworzenie nowej strony

W trybie dyskusji dotknij  aby utworzyć nową stronę. Można utworzyć do 20 stron.

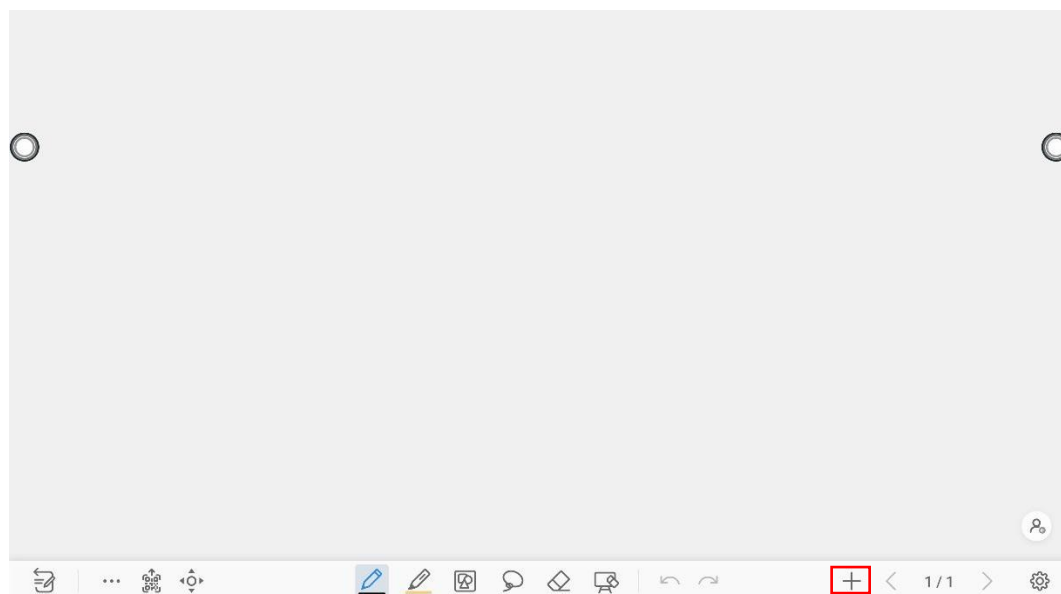

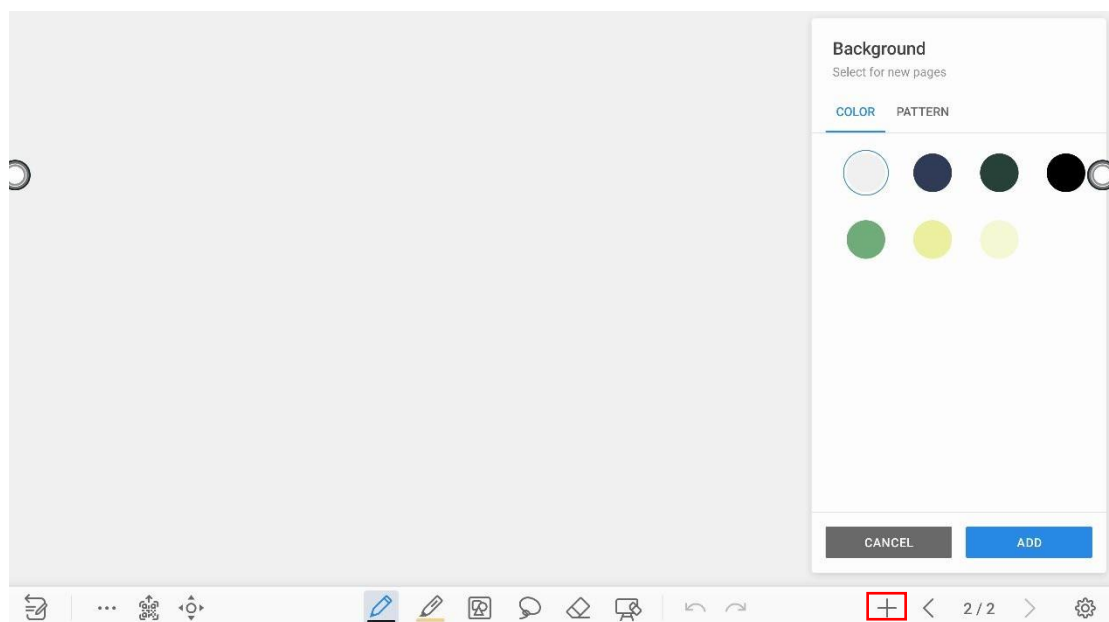

- Ustawienia strony

Naciśnij i przytrzymaj **+** przez dwie sekundy, aby ustawić kolor i wzór nowej strony, jak pokazano na poniższym obrazie.



Przełącznik trybu

Naciśnij  i  w lewym dolnym rogu trybu dyskusji, aby przełączać się między trybami tablicy .

- Tryb adnotacji

Tło jest przezroczyste i w czasie rzeczywistym zostanie wyświetlony obraz aktualnego źródła sygnału. Można rysować i pisać na zawartości prezentacji, dokumentach i obrazach pakietu Office.

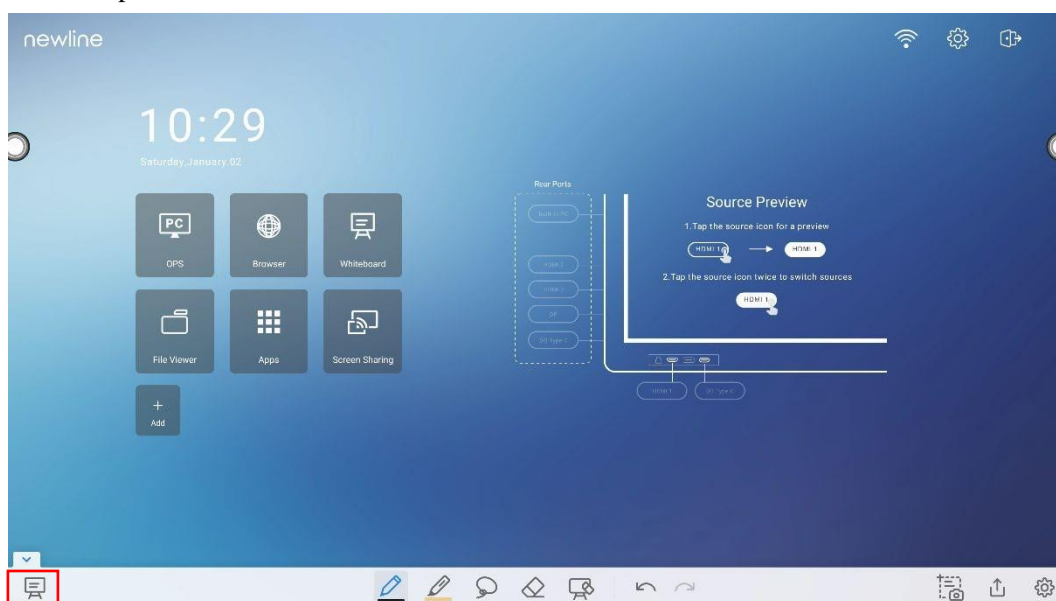

- Tryb dyskusji

Tło jest jednokolorowe, jak pokazano na poniższym obrazie. Możesz dowolnie pisać i rysować na całej powierzchni.

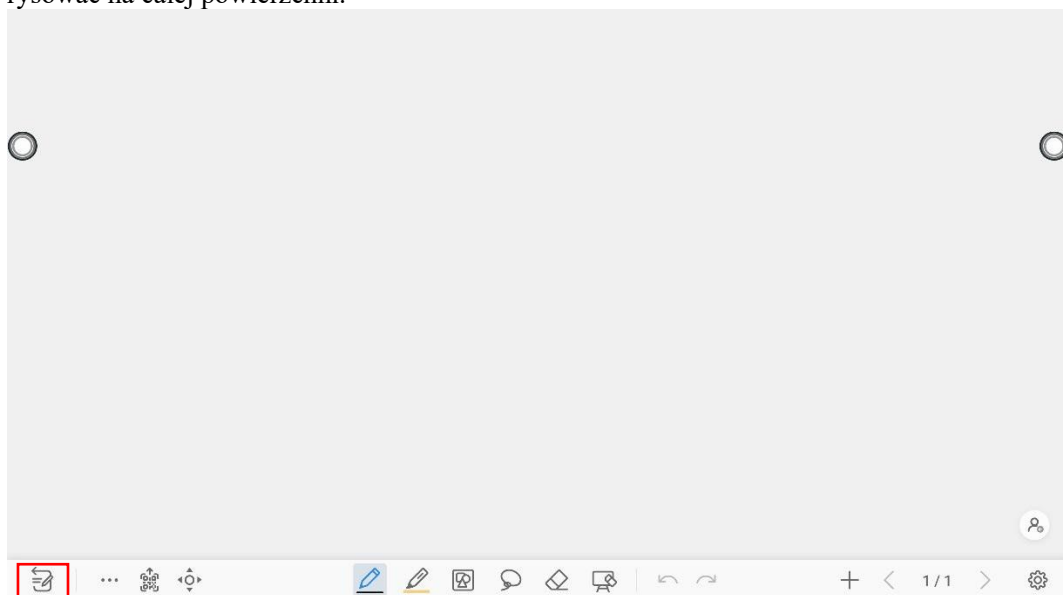

Opcje

Dotknij ikony,  aby wejść w opcje. Użytkownicy mogą zarządzać plikami, dodawać tekst, notatki, dodawać lokalne obrazy lub wyszukiwać je w Internecie.

W zakładce **PLIKI** można importować dane z lokalnych plików, zapisywać pliki z tablicy i eksportować aktualną stronę.

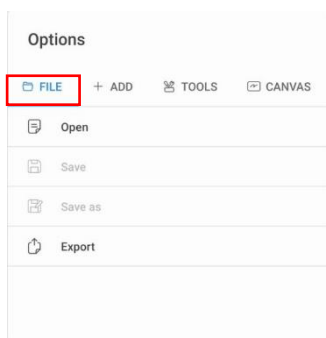

W zakładce **DODAJ** można importować obrazy, tekst, notatki, dokumenty PDF z plików systemowych, z USB i sieci. Możesz także zaimportować obraz szukając je w Internecie.

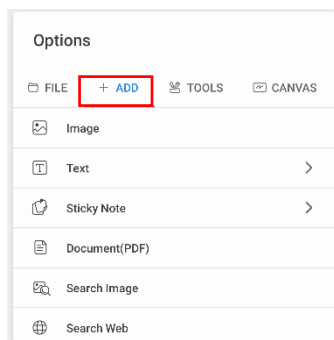

W zakładce **NARZĘDZIA** można użyć linijki do rysowania prostej linii lub kształtu, bądź do zaimportowania obrazu wizualizatora.

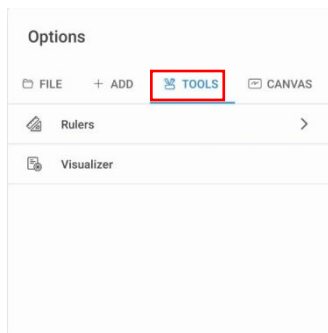

W zakładce **KANWA** można wybrać tryb podziału, aby ustawić podzieloną aplikację.

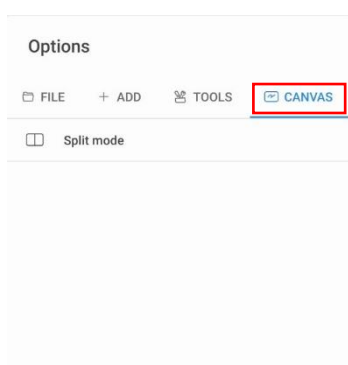

Eksportowanie kodów QR

Na tablicy dotknij,  aby wyświetlić okna eksportu kodów QR. Możesz wyeksportować stronę tablicy do kodu QR, wcześniej wybierając liczbę stron i format.

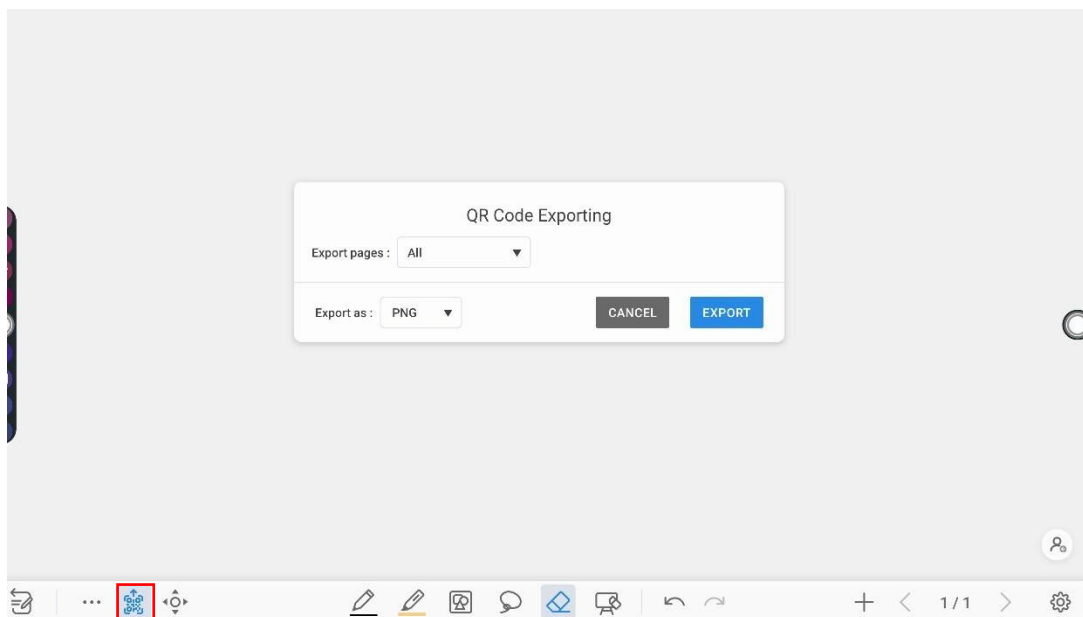

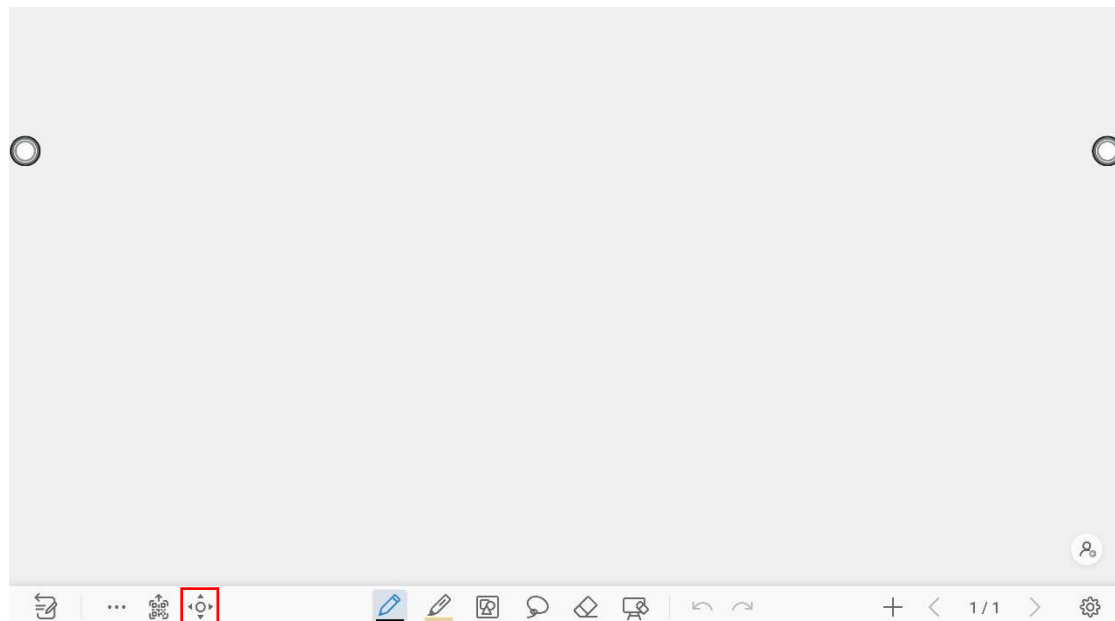

Poruszanie obszarem roboczym

Dotknij ikony pokazanej poniżej, aby wejść w funkcję poruszania obszaru roboczego, dotknij i przesunij palcem na stronie, aby przesunąć kanwę z zawartością.



Typ pióra

Na tablicy obsługiwane są dwa typy długopisów: pióro i zakreślacz.

- Pióro  : używane do pisania.
- Zakreślacz  : służy do zakreślania. Litery i inne elementy są nadal widoczne.

Rozmiar i kolor linii

Na tablicy naciśnij i przytrzymaj  lub  przez dwie sekundy, aby ustawić rozmiar i kolor, jak pokazano na poniższym obrazie:

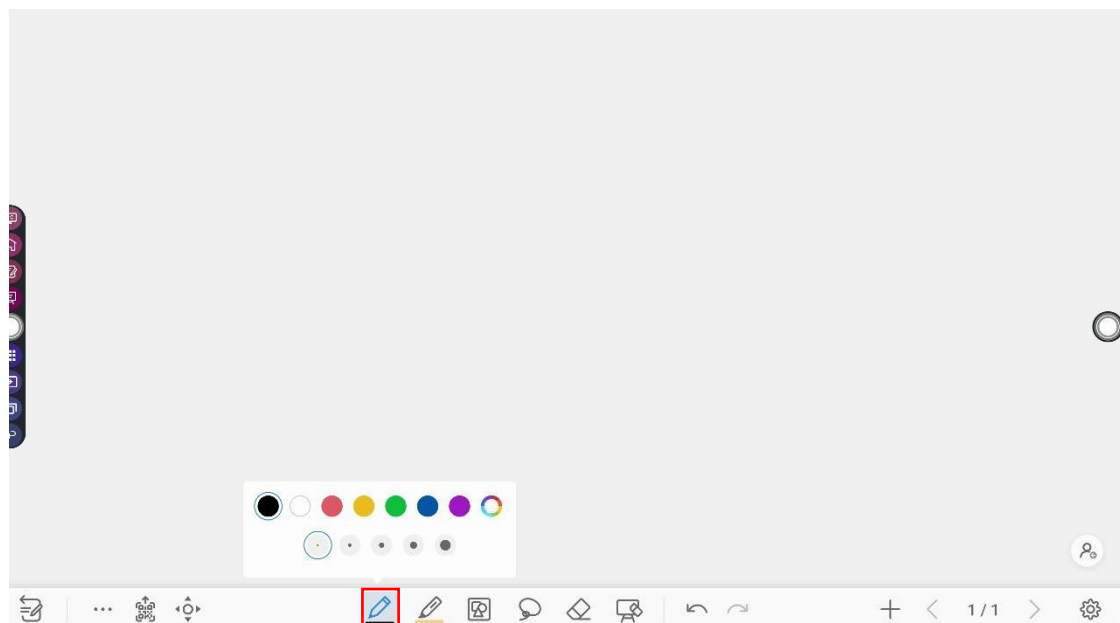

Wstawianie automatycznego kształtu

Na tablicy naciśnij,  aby wstawić kształt lub ustawić kształty i kolor.

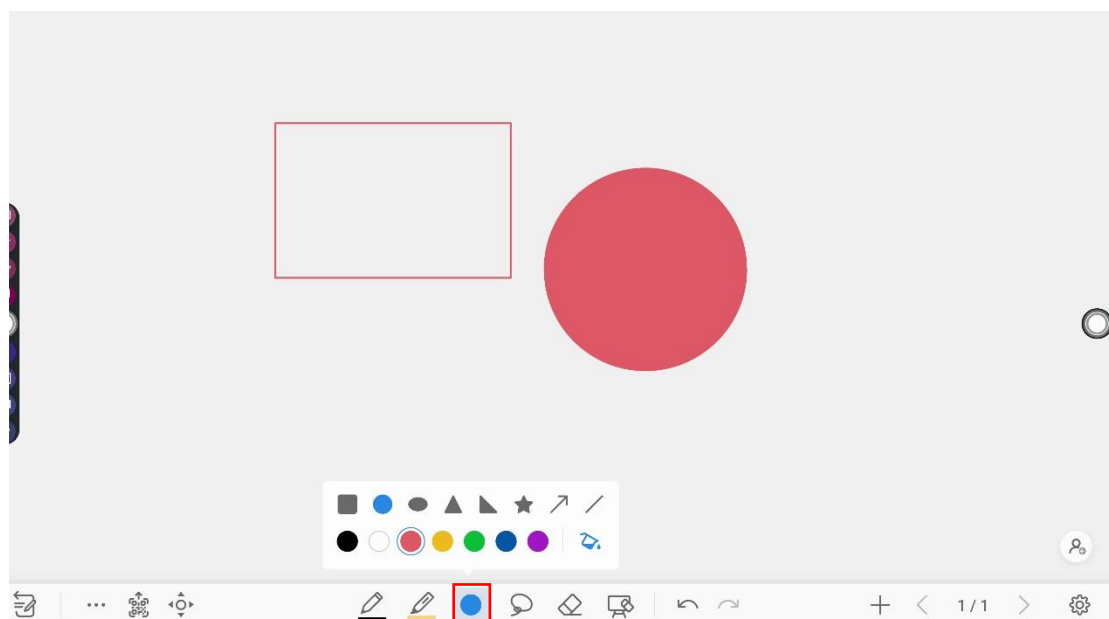

Ikona  wspiera 3 opcję:

Niedostępne: Ikona jest niedostępna, gdy użytkownik wstawia strzałkę lub linię;

Nie wybrana: Krawędź kształtów jest kolorowa, gdy ikona nie jest zaznaczona;



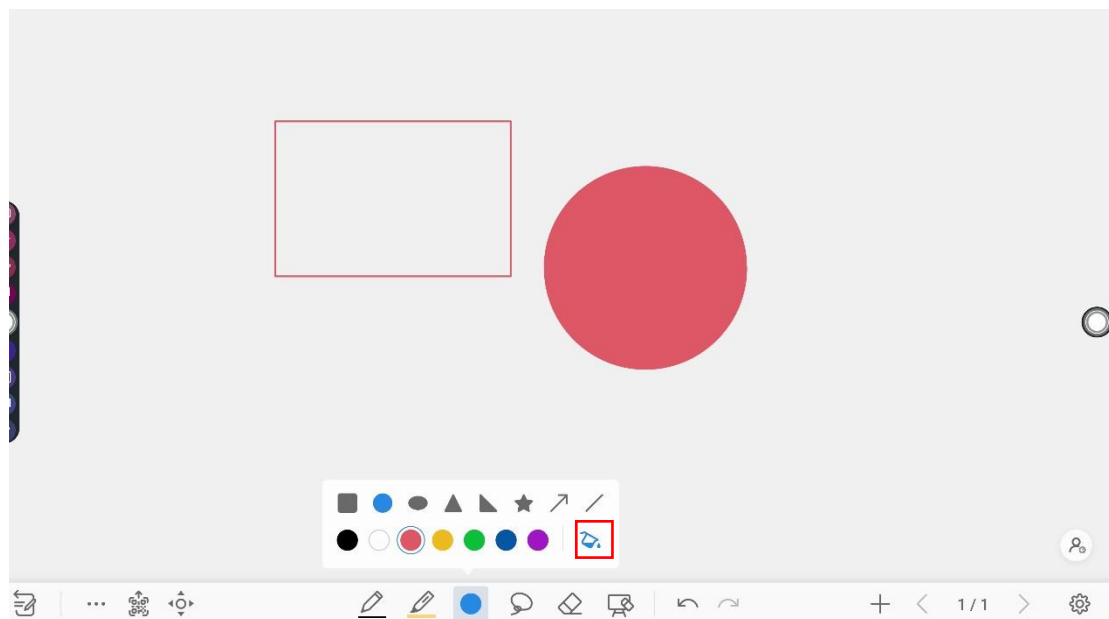



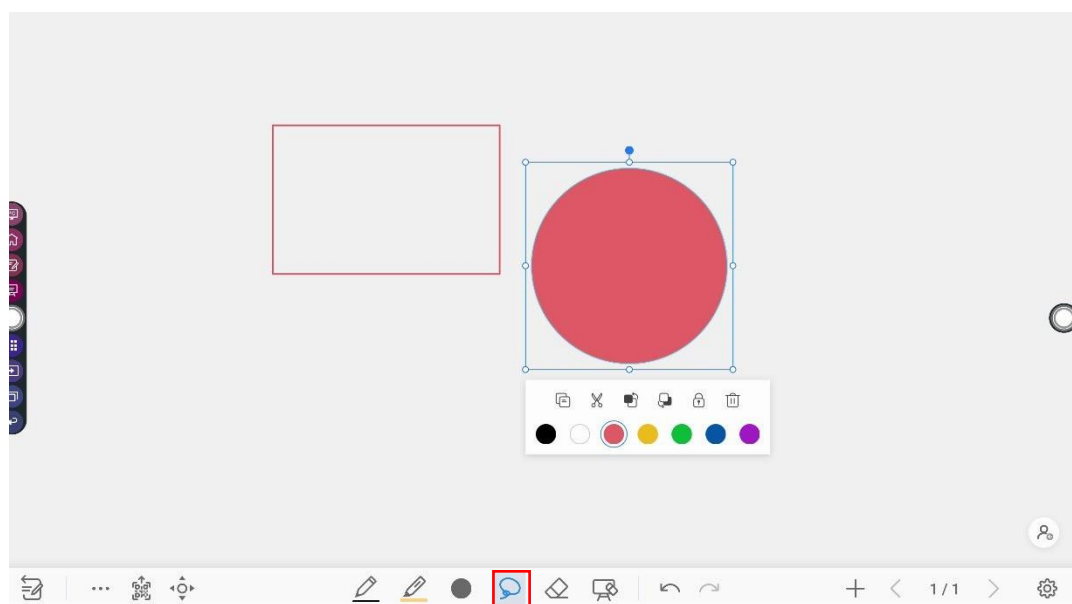

Zaznaczone: kształt zostanie wypełniony kolorami podczas importowania kształtu;



Wybierz



Na tablicy dotknij . Pozwoli to użytkownikowi na wybieranie danych na stronie, przenoszenie / powiększanie / pomniejszanie / obracanie / zmienianie kolorów.



Ikona	Funkcje
	Naciśnij i przytrzymaj tę ikonę, aby obrócić wybrane elementy
	Stuknij tę ikonę, aby skopiować elementy.
	Dotknij tej ikony, aby wyciąć elementy.
	Stuknij tę ikonę, aby wypchnąć do górnej warstwy.
	Stuknij tę ikonę, aby przesunąć do dolnej warstwy.
	Stuknij tę ikonę, aby zablokować warstwę.
	Stuknij tę ikonę, aby usunąć elementy.
	Wklej (Naciśnij i przytrzymaj palec na ekranie przez około 2 sekundy, ikona pojawi się dopiero po skopiowaniu lub wycięciu jednego elementu)
	Dotknij tej ikony, aby odblokować warstwę. (ikona pojawi się dopiero po zablokowaniu jednego elementu)

Gumka

Dostępne są dwie metody usuwania treści:

- Częściowa gumka: Wybierz , aby wyczyścić elementy bezpośrednio pod gumką.
- Gumka obiektów: Wybierz , aby wyczyścić cały obiekt.

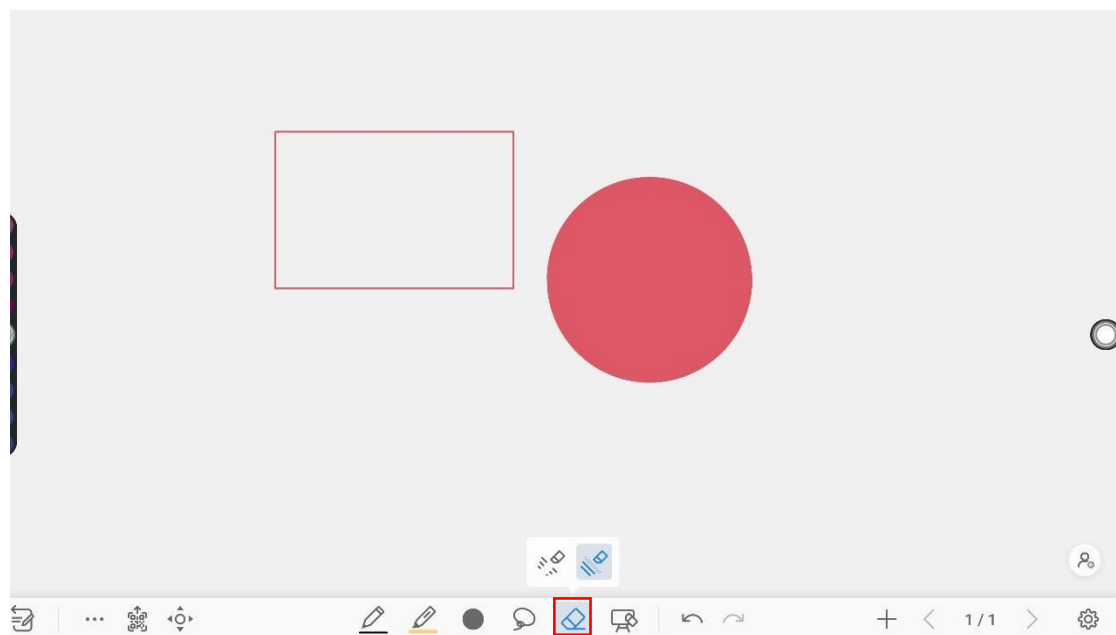

Wyczyść wszystko

Naciśnij  aby wyświetlić komunikat w celu wyczyszczenia całej zawartości bieżącej strony, jak pokazano na poniższym obrazie :

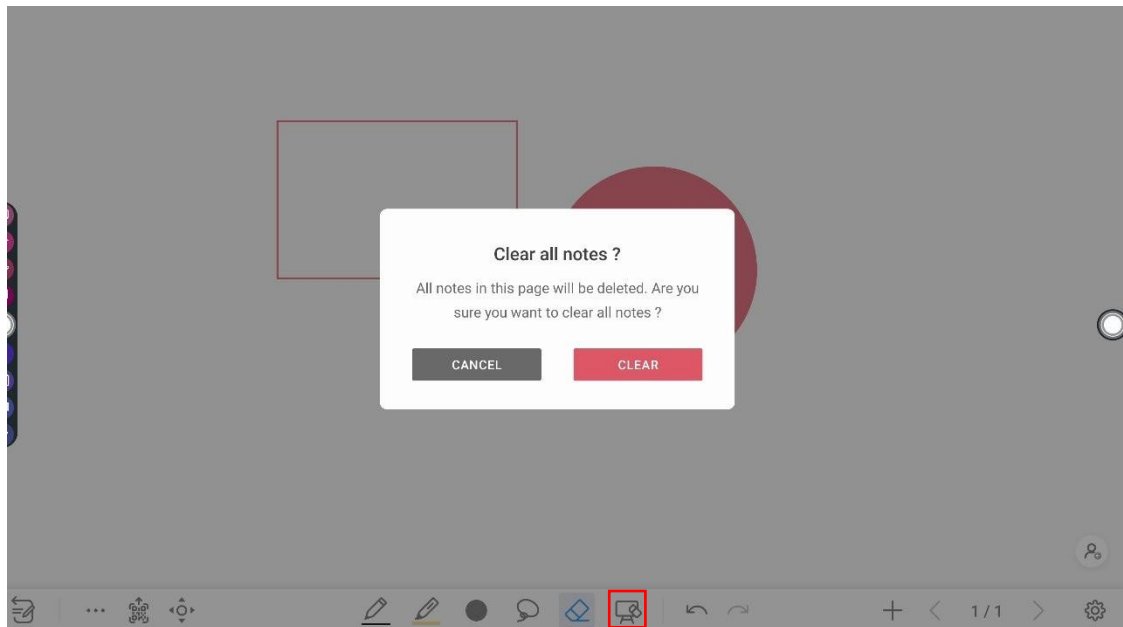

4.7.2 Opcję strony

Możesz wyświetlić podgląd, wybrać i usunąć stronę, możesz także zapisać stronę na urządzeniu USB lub w plikach lokalnych.

Podgląd strony

Wybierz **1/1** w prawym dolnym rogu w trybie tablicy. Zostaną wyświetlone wszystkie strony. Naciśnij jedną stronę, aby przełączyć się na tę stronę, aby wykonać więcej operacji, jak pokazano na poniższym obrazie.

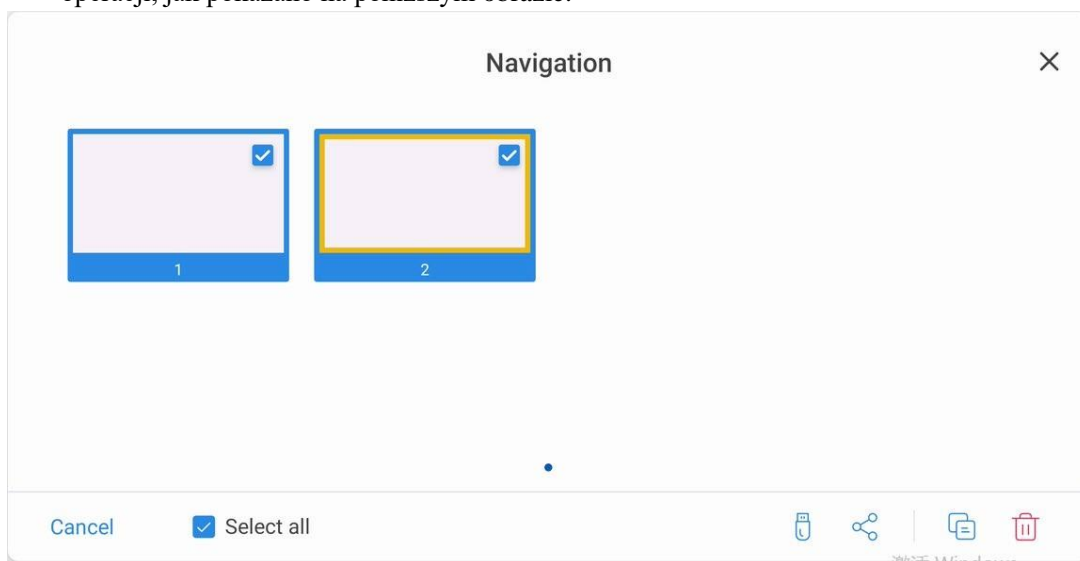





NOTE

Jednocześnie wyświetlanych jest tylko 8 stron. Możesz przesuwać w prawo lub w lewo jednym palcem, aby zobaczyć więcej.

Obsługa strony

Na stronie **Nawigacja** można zaznaczać lub usuwać strony pisania zgodnie z wymaganiami, jak pokazano na poniższym obrazie:

- Dotknij , aby zaznaczyć wszystkie strony.
- Dotknij , aby zapisać strony zapisu na urządzeniu USB.
- Dotknij , aby wyeksportować strony do pliku lokalnego lub AquaMail.
- Dotknij , aby skopiować stronę.
- Dotknij , aby usunąć wybrane strony.

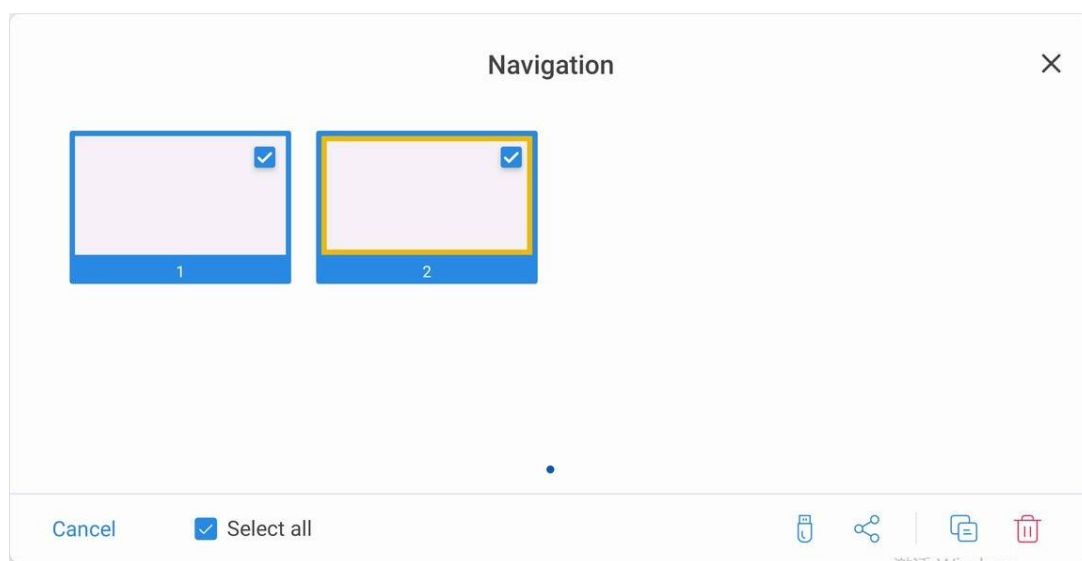

4.7.3 Ustawienie tablicy

Dotknij ikony,  aby otworzyć zakładkę ustawień, użytkownicy mogą ustawić rozpoznawanie obiektowe, wskazówki dostępnych akcji i ustawienia domyślne.

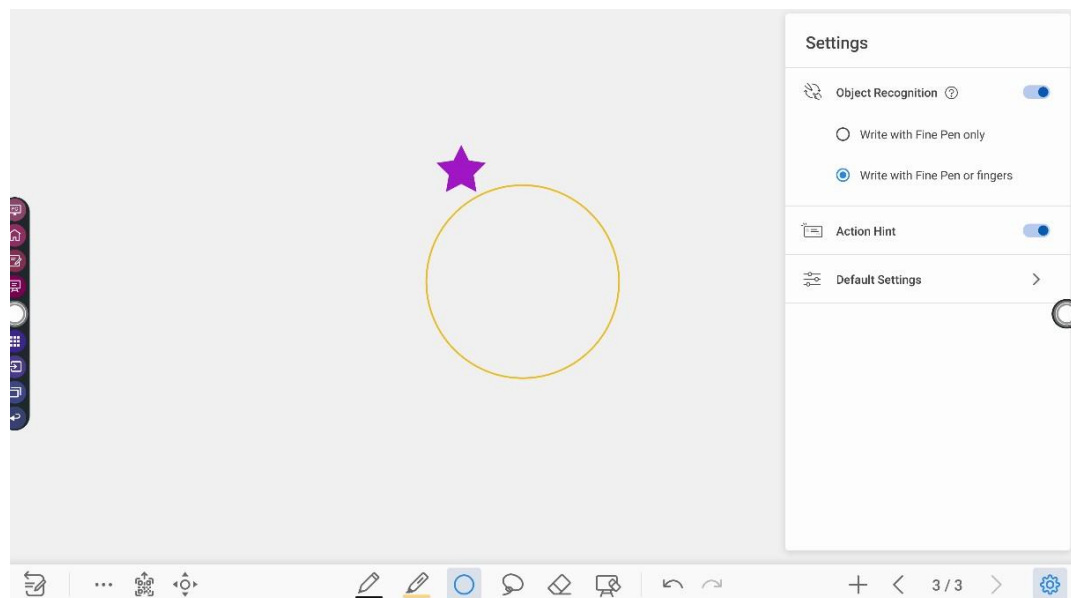

Rozpoznawanie obiektowe

Użytkownicy mogą przeciągnąć suwak, aby włączyć funkcję wykrywania obiektów. Wybierz ⓘ, aby wyświetlić szczegóły.

Przykład 1: Włączanie pisania wyłącznie piórem

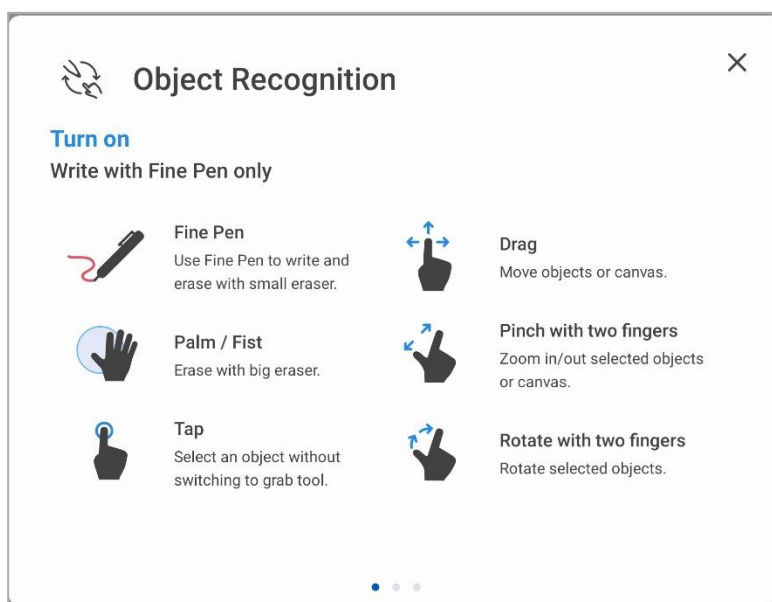

- Drobny pisak (2mm): Drobny pisak do pisania i kasowania za pomocą małej gumki.
- Pięść/dłoń: zidentyfikowana jako gumka (100 pkt).
- Stuknij: zaznacz obiekt bez przełączania się na narzędzie do chwytania .
- Przeciągnij: przesuwać obiekty lub obszar roboczy.
- Uszczypnij dwoma palcami: powiększaj/pomniejszaj wybrane obiekty lub obszar roboczy.
- Obracanie dwoma palcami: obracanie zaznaczonych obiektów.

Przykład 2: Włączanie pisania piórem lub palcami

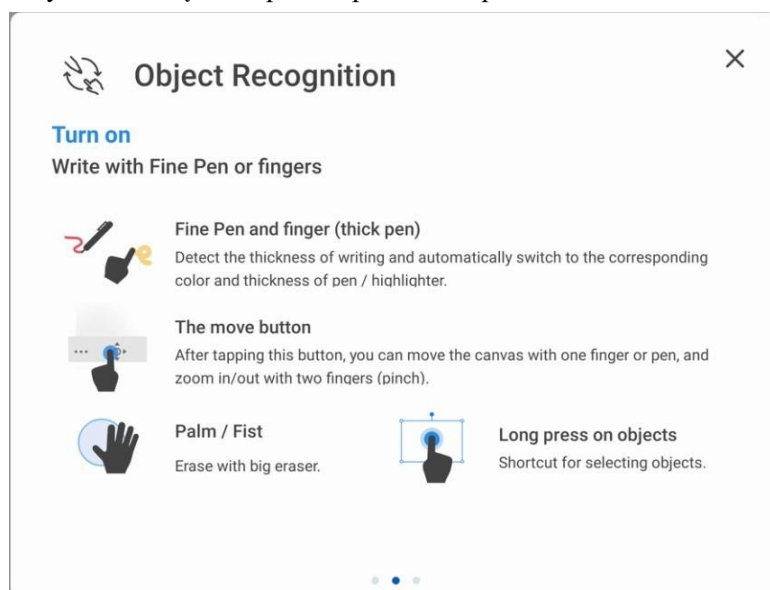

- Drobny rysik i palec (grube pióro): Rysik lub palec (grube pióro) służy do pisania. System wykryje grubość zapisu i automatycznie przełączy się na odpowiedni kolor i grubość pióra /zakreślacza.
- Przycisk przenoszenia: po dotknięciu tego przycisku możesz przesunąć płótno jednym palcem lub piórem i powiększyć / pomniejszyć dwoma palcami.
- Dłoń / pięść: Wymaż za pomocą dużej gumki.
- Długie naciśnięcie obiektów: skrót do zaznaczania obiektów.

Przykład 3: Wyłączanie rozpoznawania obiektów

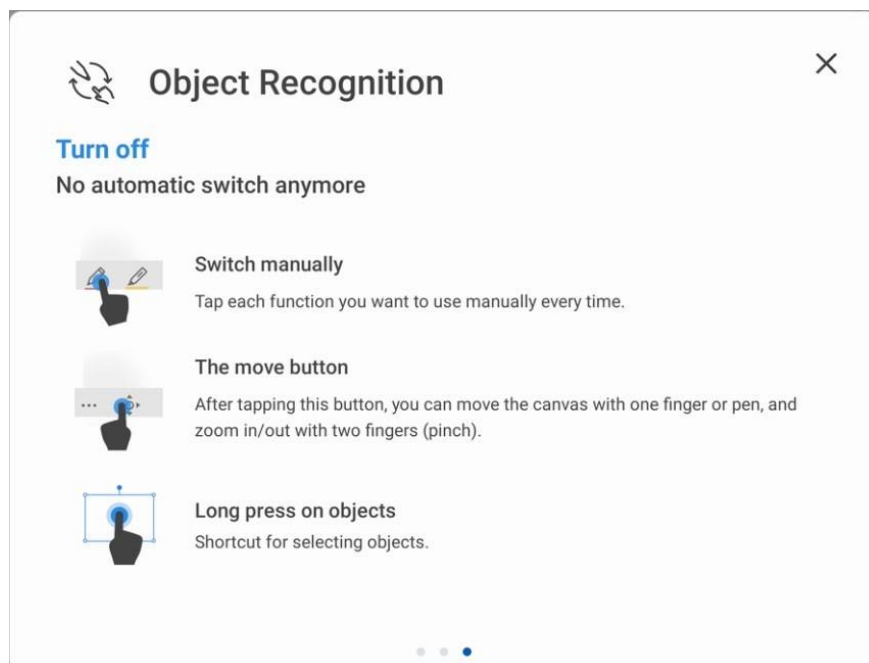

- Przełączanie ręczne: Za każdym razem stuknij w każdą funkcję, której chcesz używać ręcznie .
- Przycisk przenoszenia: po dotknięciu tego przycisku możesz przesunąć płótno jednym palcem lub piórem i powiększyć / pomniejszyć dwoma palcami.
- Długie naciśnięcie obiektów: skrót do zaznaczania obiektów.

Wskazówka: Przeciągnij suwak, aby włączyć funkcję podpowiedzi do aktualnej akcji.

Ustawienia domyślne: Stuknij przycisk, aby wejść na domyślną stronę ustawień, użytkownicy mogą ustawić tło strony tablicy, zmienić kolor i grubość gładkiego pióra i zakresłacza, zmienić domyślny typ gumki, można ustawić zarówno gumkę obiektową, jak i częściową gumkę .

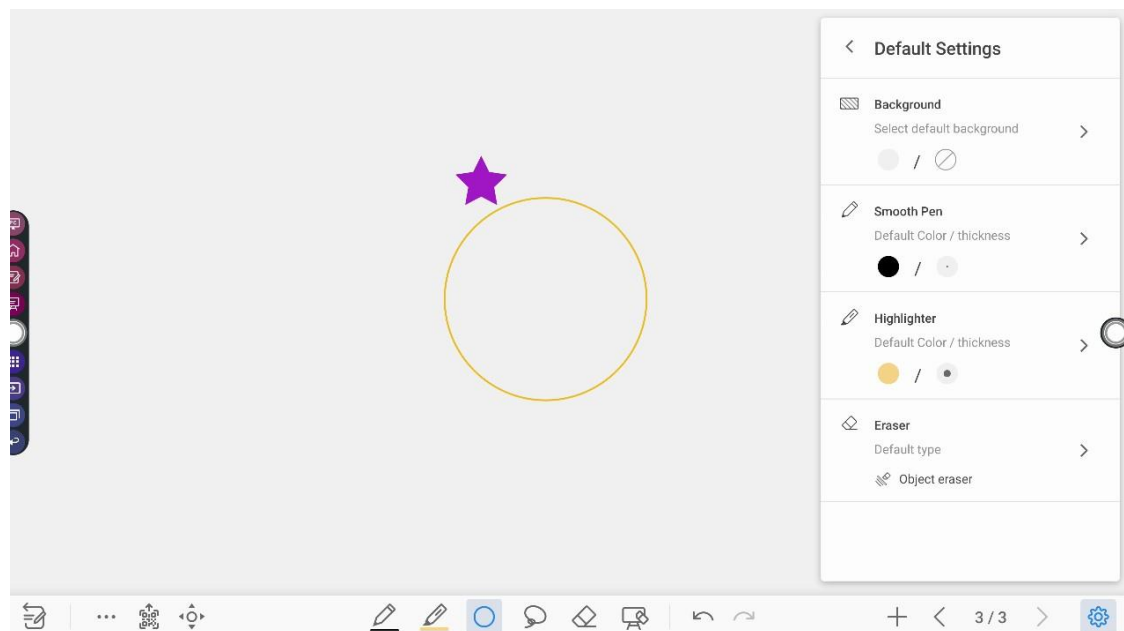

4.8 Adnotacje



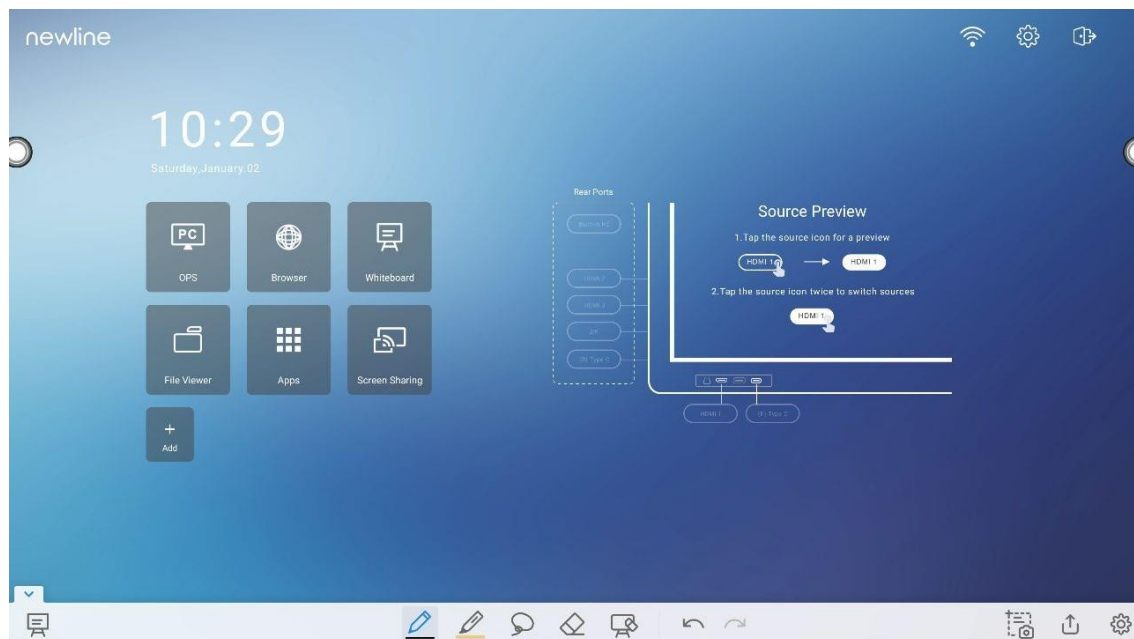

W trybie adnotacji system generuje przezroczystą warstwę na ekranie, a użytkownicy mogą dodawać adnotacje do momentu zamknięcia tego trybu.

Użytkownik może wejść w tryb adnotacji za pomocą następujących sposobów:

- Wybierz ikonę "📝" na pasku bocznym;
- W interfejsie "Tablica" dotknij ikony "📝".





Zrób zrzut ekranu

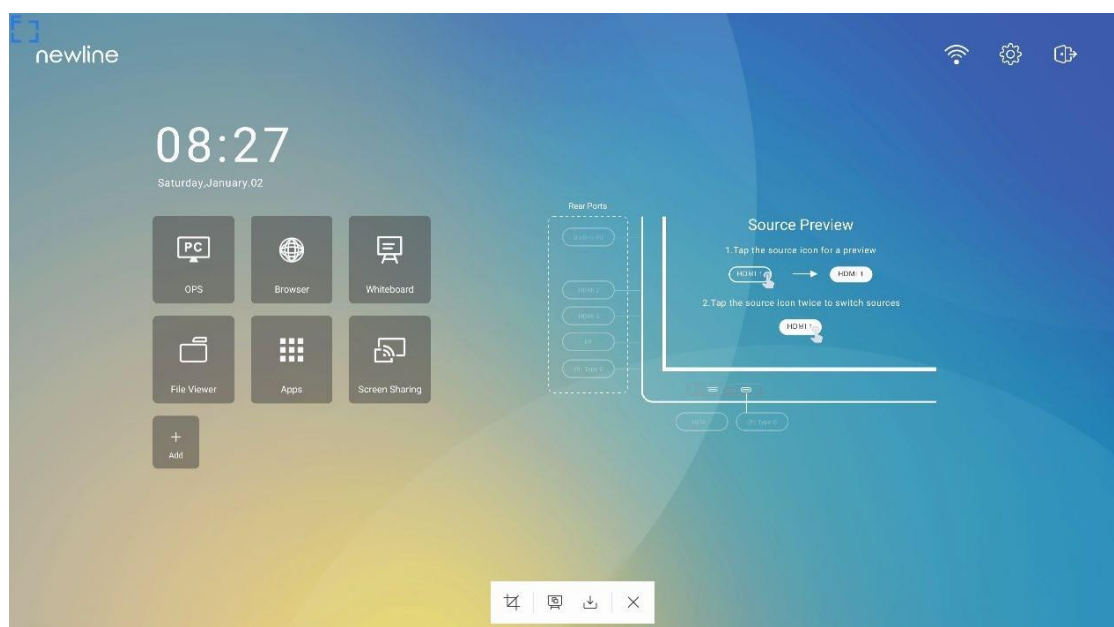

Dotknij ikony  aby wejść w interfejs zrzutu ekranu, użytkownicy mogą dotknąć ikony , aby zrobić zrzut ekranu; naciśnij , aby przełączyć się w tryb tablicy. Wybierz , aby zapisać zrzut ekranu, dotknij , aby wyjść ze zrzutu ekranu.



Zapisz zrzut ekranu

Dotknij  ikony, aby wyświetlić interfejs zrzutu ekranu, możesz zapisać lub udostępnić zrzut ekranu w następujący sposób:

- Dotknij , aby zaznaczyć wszystkie strony.

- Dotknij  aby zapisać strony na urządzeniu USB.
- Dotknij  aby wyeksportować strony do pliku lokalnego lub AquaMaila.
- Dotknij  aby usunąć wybrane strony.

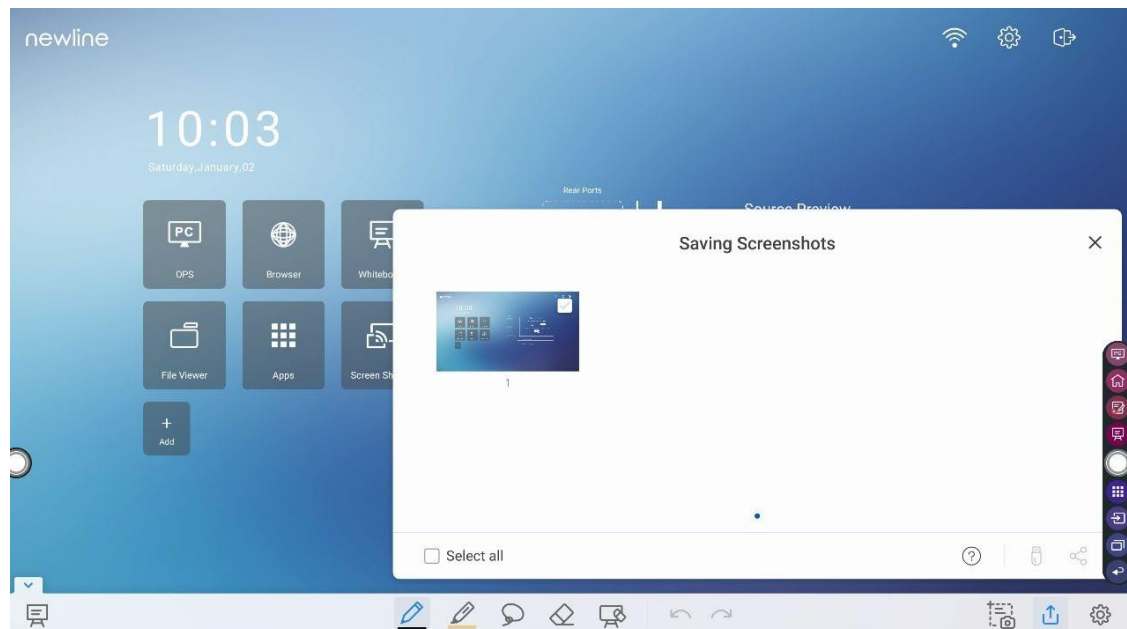

Uwaga:

Możesz wybrać folder "**Pamięć wewnętrzna > Zdjęcia > Zrzuty ekranu > obrazy**", aby wyświetlić zrzuty ekranu.

Ustawienia

Dotknij  ikony, aby wyświetlić interfejs ustawień, możesz włączyć / wyłączyć rozpoznawanie obiektowe, wskazówki i automatyczny zrzut ekranu. Jeśli ustawienie automatycznego zrzutu ekranu jest włączone, System automatycznie wykona zrzut ekranu po wyjściu z trybu adnotacji .

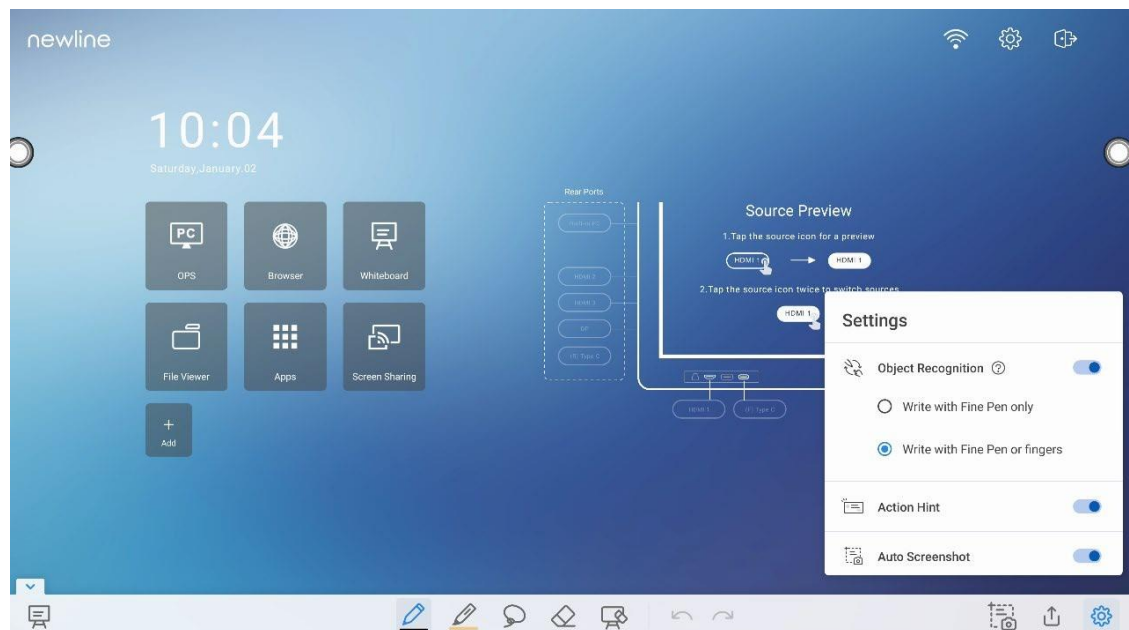

Uwaga:

Jeśli potrzebujesz więcej szczegółowych instrukcji, zapoznaj się z ustawieniami tablicy.

4.9 Zarządzanie plikami

Urządzenie obsługuje pamięci USB. W aplikacji File Viewer można wyświetlić podgląd wszystkich plików w pamięci wewnętrznej i urządzeniach pamięci masowej podłączonych przez porty USB oraz wybierać, kopiować, wklejać, usuwać i wyszukiwać pliki.

4.9.1 Strona File Viewer

Na stronie **Home** naciśnij pozycję **File Viewer**, aby wejść do interfejsu przeglądarki plików. Naciśnij odpowiednią ikonę, aby wyświetlić zdjęcia lub pliki, jak pokazano na poniższym obrazie:

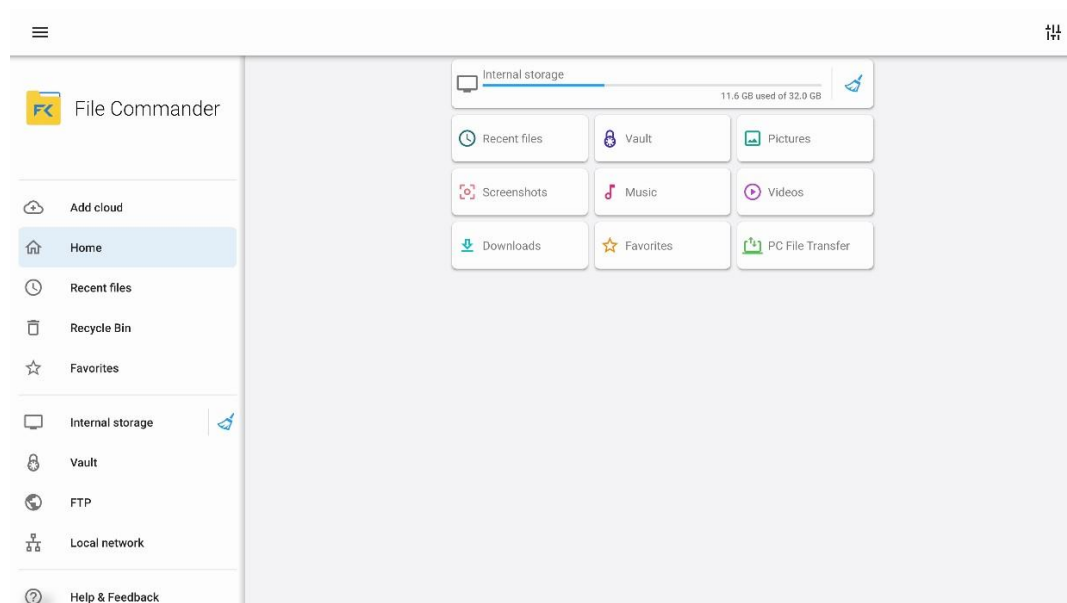

4.9.2 Podgląd plików

Korzystając z aplikacji **File Viewer**, możesz dotknąć jedną z zakładek po lewej stronie, aby wyświetlić podgląd plików znajdujących się w pamięci wewnętrznej, zewnętrznych urządzeniach pamięci masowej podłączonych przez porty USB, plikach przechowywanych w chmurze, przesłanych plikach FTP i plikach sieci lokalnej, jak pokazano na poniższym obrazie:

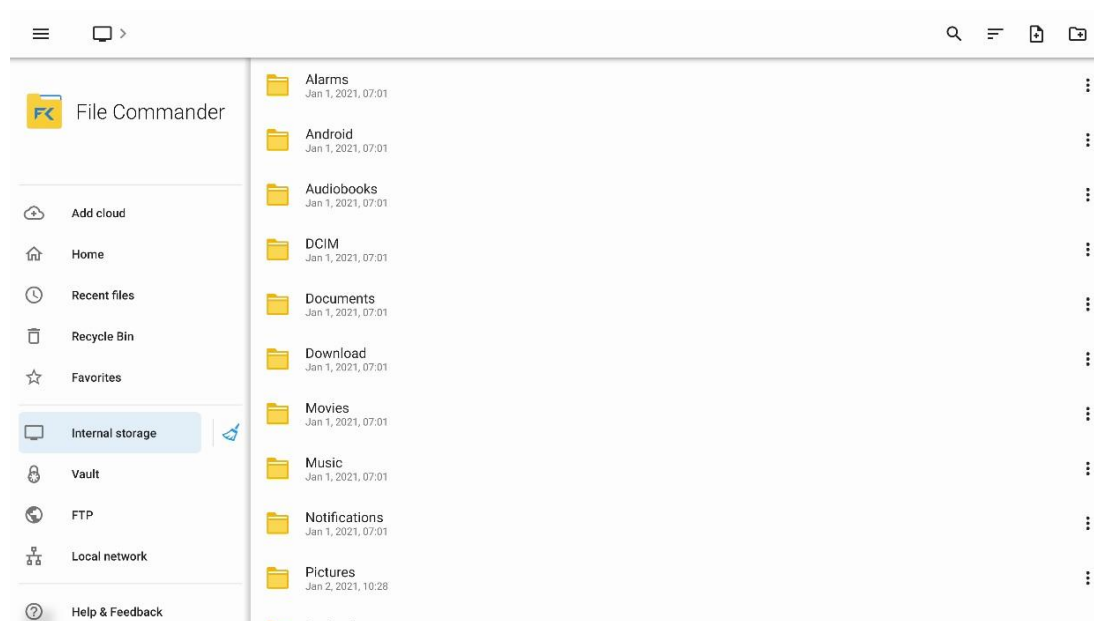



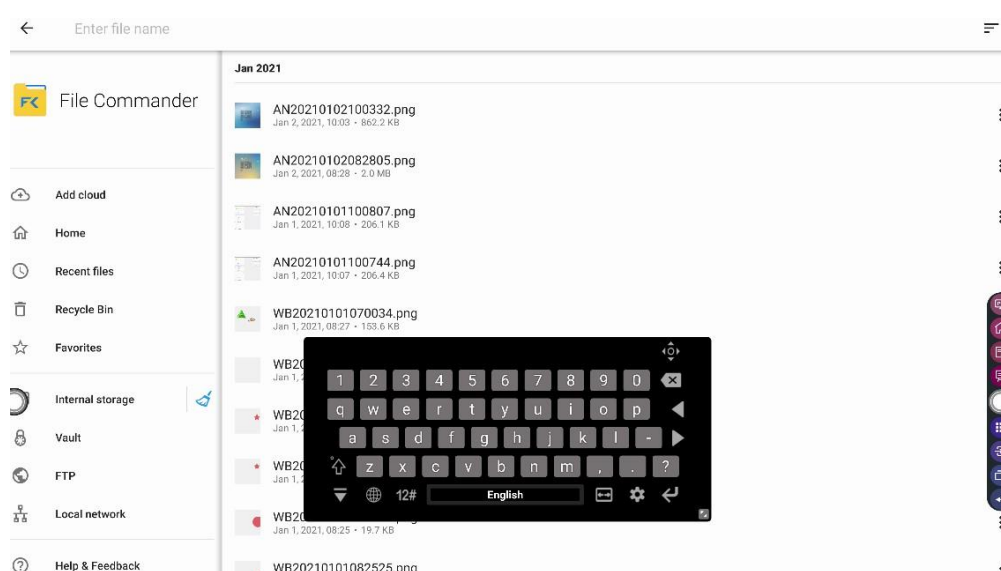

4.9.3 Wyszukiwanie plików

Wejdź do aplikacji **File Viewer** i dotknij . W oknie dialogowym wpisz nazwę pliku w polu wyszukiwania. System wyświetli listę plików, które pasują do wyszukiwanych słów.



4.9.4 Filtrowanie plików

Możesz dotknąć menu po lewej stronie, aby wyświetlić pliki według typu, na przykład, pliki które są dokumentem, obrazem, muzyką, filmem, pliki zarchiwizowane lub pobrane.

- System obsługuje dwa tryby widoku: list i siatka. Możesz dotknąć  w prawym górnym rogu, aby przełączyć się na  lub  tryb wyświetlania.
- Naciśnij , aby wyświetlić pliki na podstawie nazwy, typu, rozmiaru i daty modyfikacji.

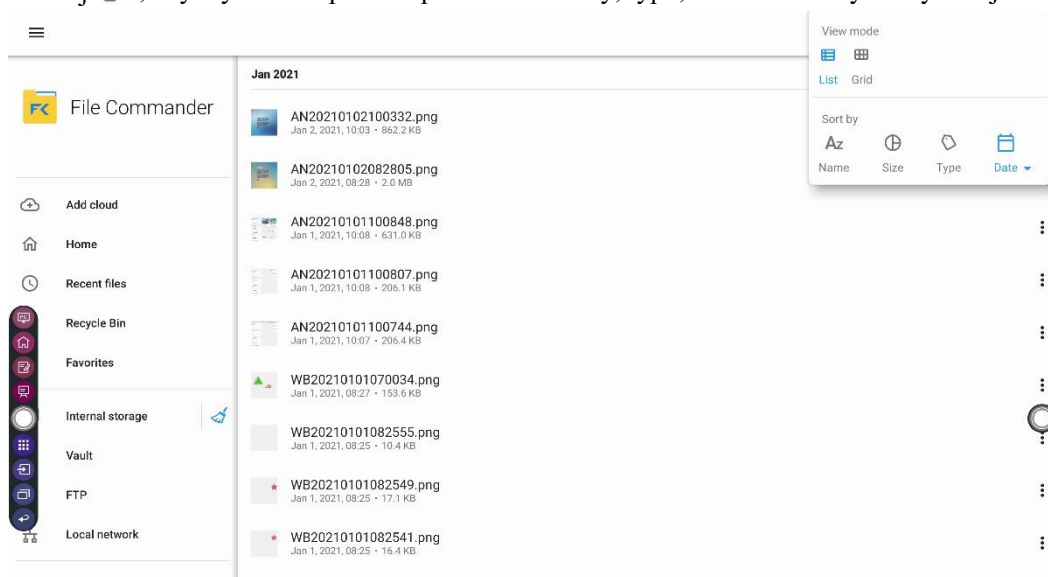

4.9.5 Nowy folder

Wejść do aplikacji **File Viewer** i dotknij  aby utworzyć nowy plik lub dotknij,  aby utworzyć nowy folder.

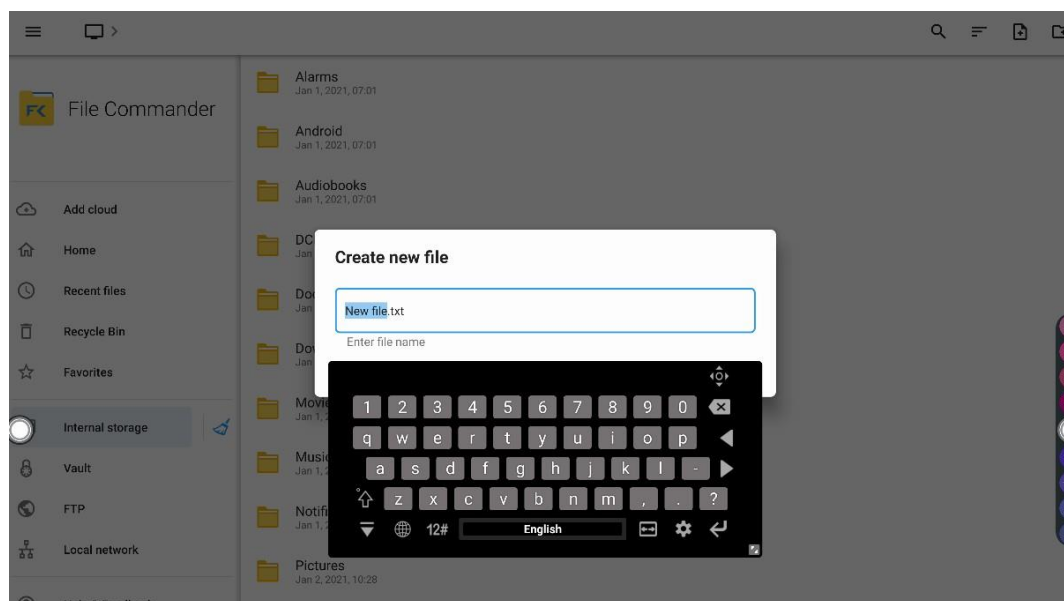

4.9.6 Edytowanie plików

Wejść do aplikacji **File Viewer**. Możesz tworzyć foldery zgodnie z wymaganiami, wybierać pliki przez długie naciśnięcie i zmieniać tapetę / kopiować / wklejać / usuwać. Aby uzyskać szczegółowe informacje na temat innych opcji, dotknij w  prawym górnym rogu.

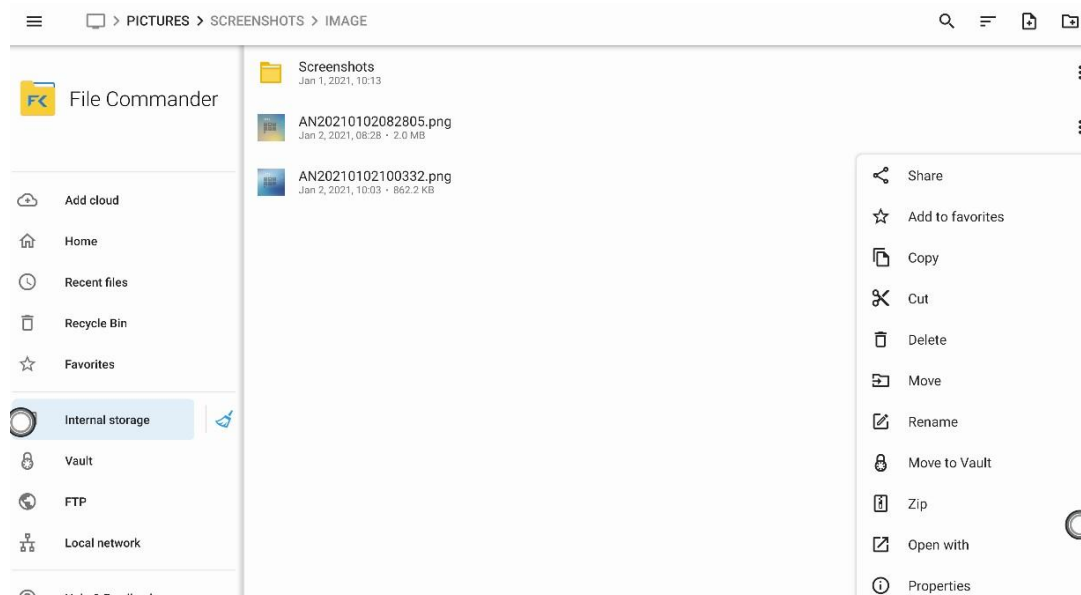

4.9.7 Nazwa pliku

W folderze **"Pamięć wewnętrzna > Zdjęcia > zrzuty ekranu"** w Menedżerze plików zapisywane są zrzuty ekranu.

Zrzuty ekranu zawierają adnotację. Strony zrzutów ekranu w trybie dyskusji są zapisywane w folderze **"Pamięć wewnętrzna > Zdjęcia > Zrzuty ekranu > obrazy"**. W zależności od trybu zrzutów ekranu nazewnictwo obrazów jest inne. Pliki obrazów są nazwane w następujący sposób: prefiks + plik tworzenia.

Reguła nazwy prefiksu: WB (strona trybu dyskusji), AN (zrzut ekranu strony adnotacji).

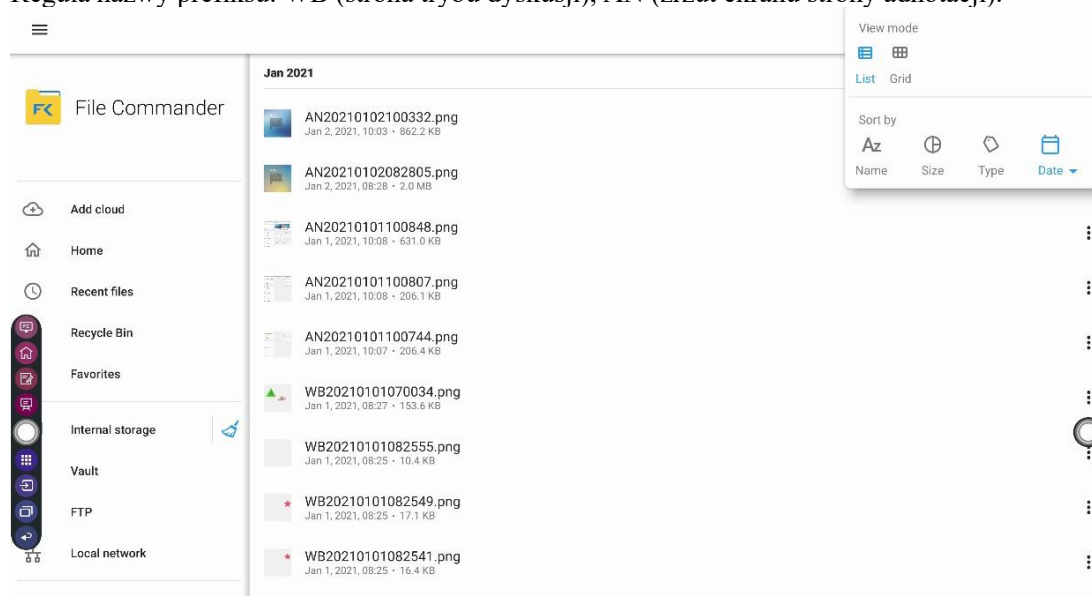

4.10 Przeglądarka

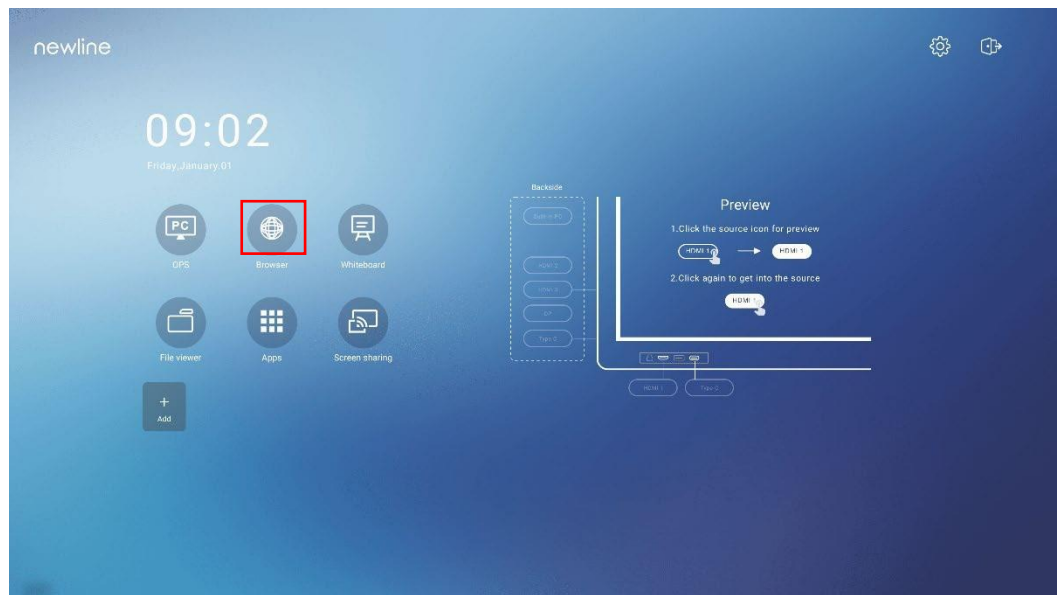

Na stronie głównej naciśnij pozycję **Przeglądarka**, aby wyświetlić stronę internetową.





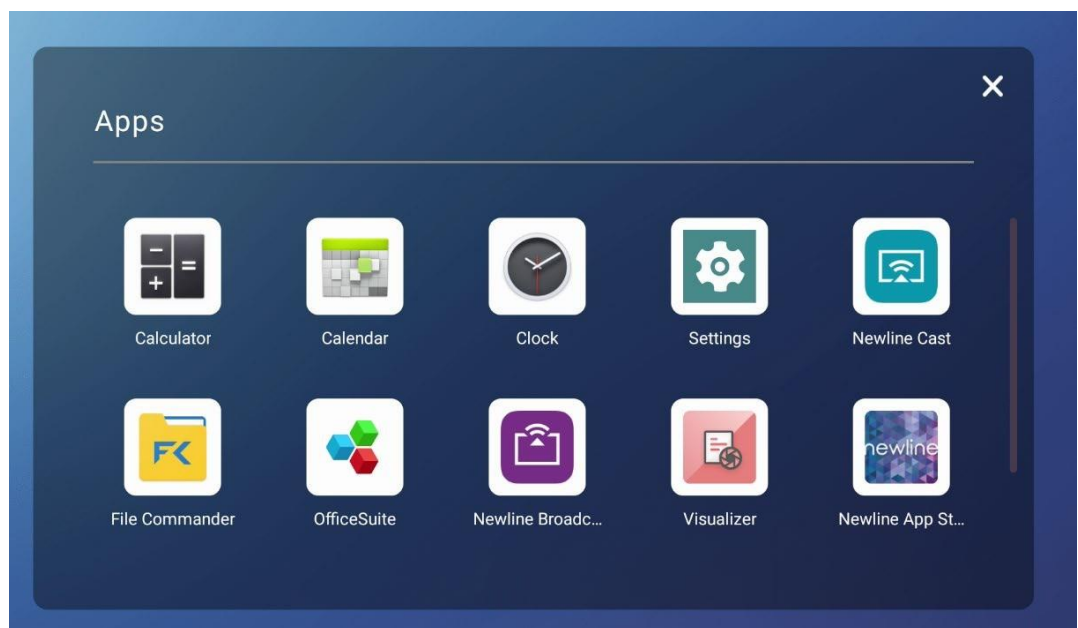









4.11 Folder Aplikacji

Na stronie głównej naciśnij **Aplikacje**. Zostaną pokazane wszystkie zainstalowane aplikacje. Na poniższej ilustracji przedstawiono aplikacje, z którymi jest dostarczany system.



Nazwa	Ikona	Funkcje
Kalkulator		Dotknij tej ikony, aby wejść do aplikacji kalkulator.
Kalendarz		Dotknij tej ikony, aby wejść do aplikacji kalendarz.

Nazwa	Ikona	Funkcje
Zegar		Dotknij tej ikony, aby wejść do aplikacji zegar.
Ustawienia		Dotknij tej ikony, aby wejść do aplikacji ustawienia.
Newline Cast		Dotknij tej ikony, aby wejść do aplikacji Newline Cast.
Przeglądarka plików		Dotknij tej ikony, aby otworzyć menedżera plików i możesz przeglądać wszystkie wewnętrzne i zewnętrzne pliki na ekranie.
Office		Naciśnij tę ikonę, aby wejść do aplikacji pakietu Office. W tej aplikacji można wyświetlać pliki Excel, Word, Power Point i PDF.
Newline Broadcast		Dotknij tej ikony, aby wejść do aplikacji Newline Broadcast.
Wizualizer		Dotknij tej ikony, aby wejść do aplikacji wizualizer.
Sklep z aplikacjami Newline		Stuknij tę ikonę, aby wejść do aplikacji newline App Store.
Newline display		Stuknij tę ikonę, aby wejść do aplikacji Display.
Chromium		Dotknij tej ikony, aby wejść do aplikacji chromium.
Aqual mail		Dotknij tej ikony, aby wejść do aplikacji e-mail. Przed wysłaniem plików musisz dodać konto e-mail.
Newline Classroom		Dotknij tej ikony, aby wejść do aplikacji newline classroom.
Tablica		Dotknij tej ikony, aby wejść do aplikacji tablicy.

4.12 Dodawanie skrótów

4.12.1 Dodawanie skrótów do strony głównej

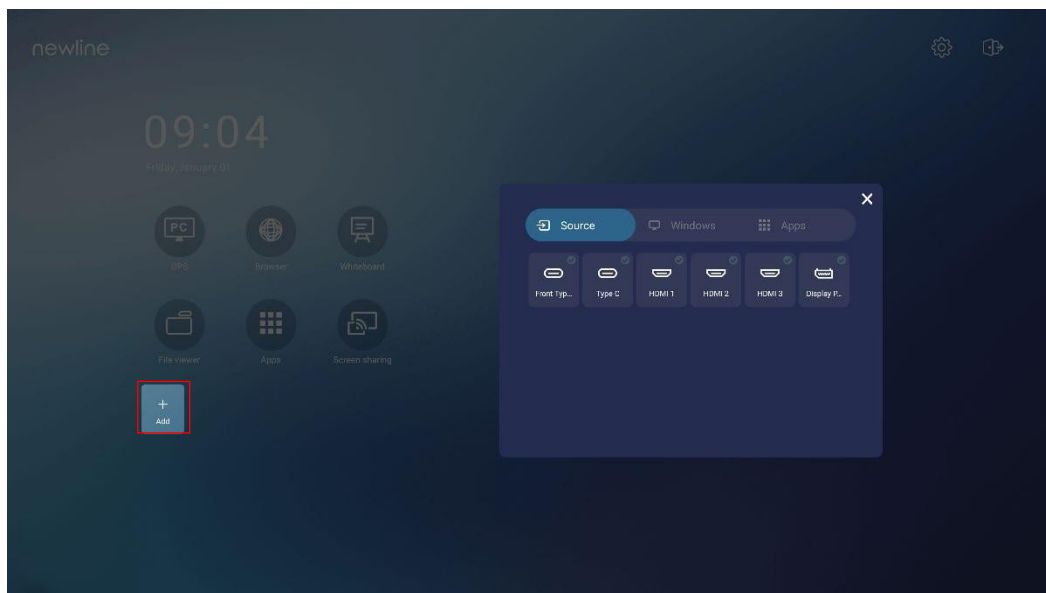

Krok 1 Na stronie głównej dotknij ikony  w prawym dolnym rogu, aby uzyskać dostęp do interfejsu dodawania skrótów.

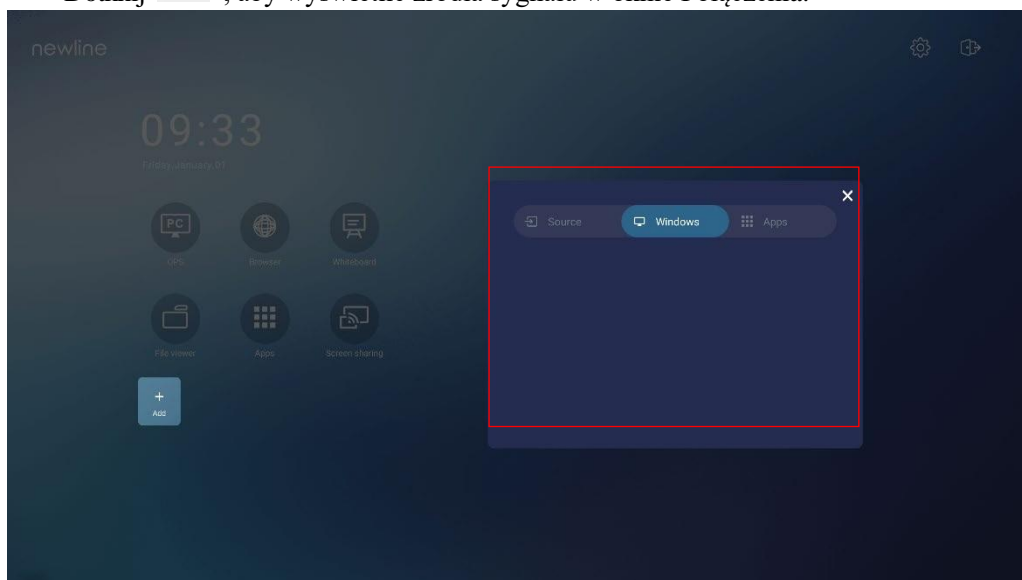

Krok 2 Stuknij ikony u góry, aby przełączyć listę między zewnętrznymi źródłami sygnału, skrótami programowymi Windows i wstępnie zainstalowanymi aplikacjami.

- Dotknij , aby wyświetlić źródła sygnału w oknie Połączenia.



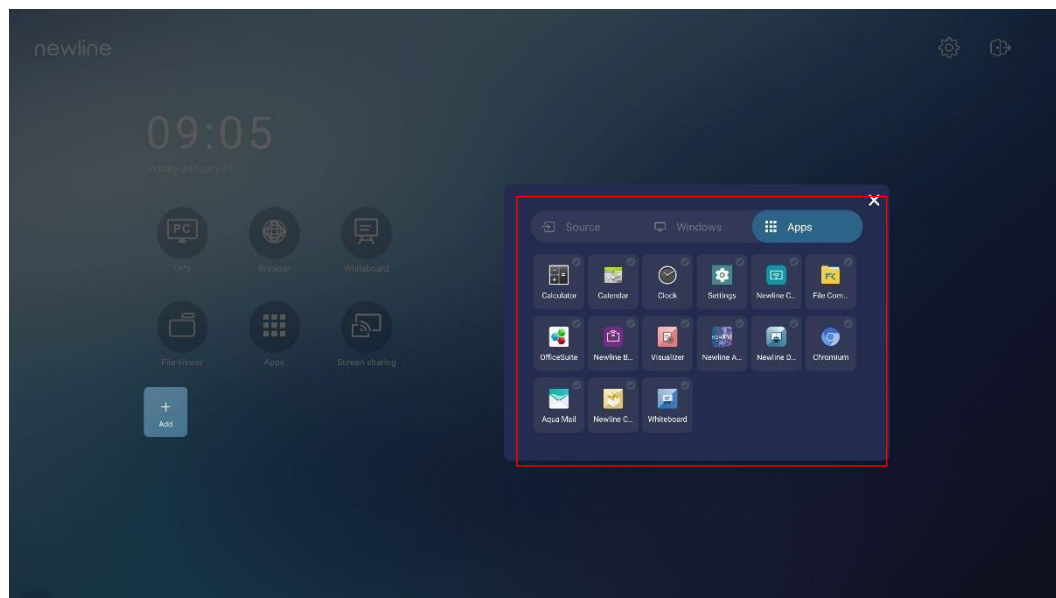

- Dotknij , aby wyświetlić skróty do oprogramowania systemu Windows, które Asystent Newline przekazuje do wbudowanego systemu operacyjnego. Szczegółowe informacje zawiera sekcja "Dodawanie programów szybkiego startu systemu Windows".
- Dotknij  aby wyświetlić wszystkie aplikacje.

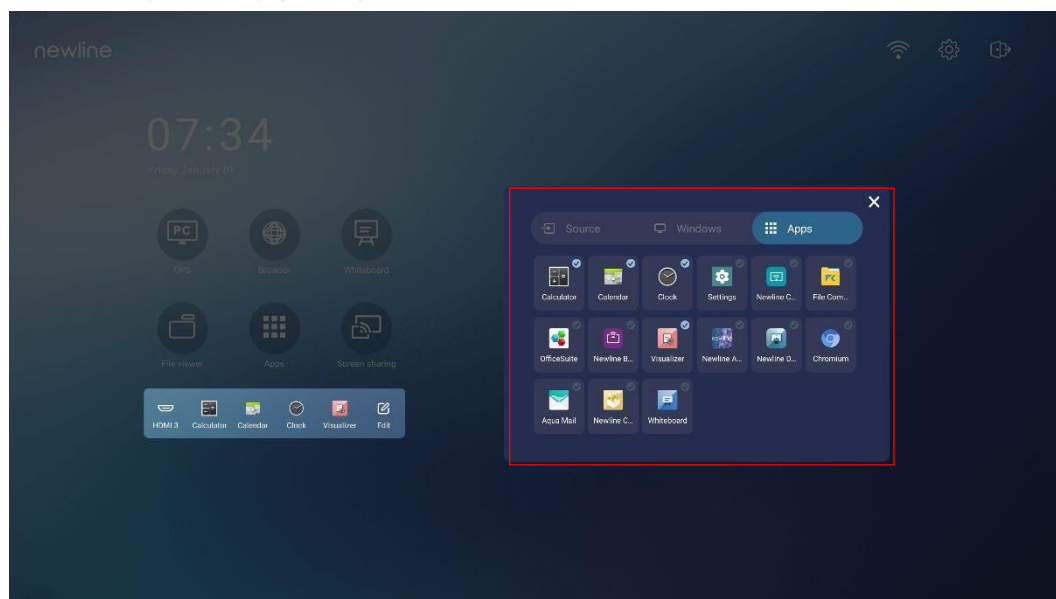

Krok 3 Dodaj lub usuń aplikacje na karcie.

- Na liście aplikacji naciśnij ikonę, aby dodać ją jako skrót na stronie głównej. Ikona potwierdzenia pojawi się w prawym górnym rogu ikon skrótów. Można dodać do 5 skrótów.
- Ponownie stuknij ikonę ze znacznikiem potwierdzenia. Ikona zniknie, a skrót zostanie usunięty ze strony głównej.



Krok 4 Na stronie głównej dotknij ikony skrót i możesz uruchomić aplikację lub zmienić na zewnętrzne źródło sygnału. Dotknij ikony  aby wyświetlić interfejs dodawania skrótów.





4.12.2 Dodawanie programów szybkiego startu systemu Windows

Krok 1 W systemie Windows uruchom program **Newline Assistant** i przeciągnij ikony oprogramowania lub ikony skrótów do folderów, które chcesz dodać. Aplikacje dodane lub usunięte przez system Windows zostaną automatycznie zaktualizowane, gdy postęp osiągnie 100%. Jeśli aplikacja nie jest aktualizowana, dotknij  w prawym górnym rogu, aby ręcznie zaktualizować okno Newline assistant.

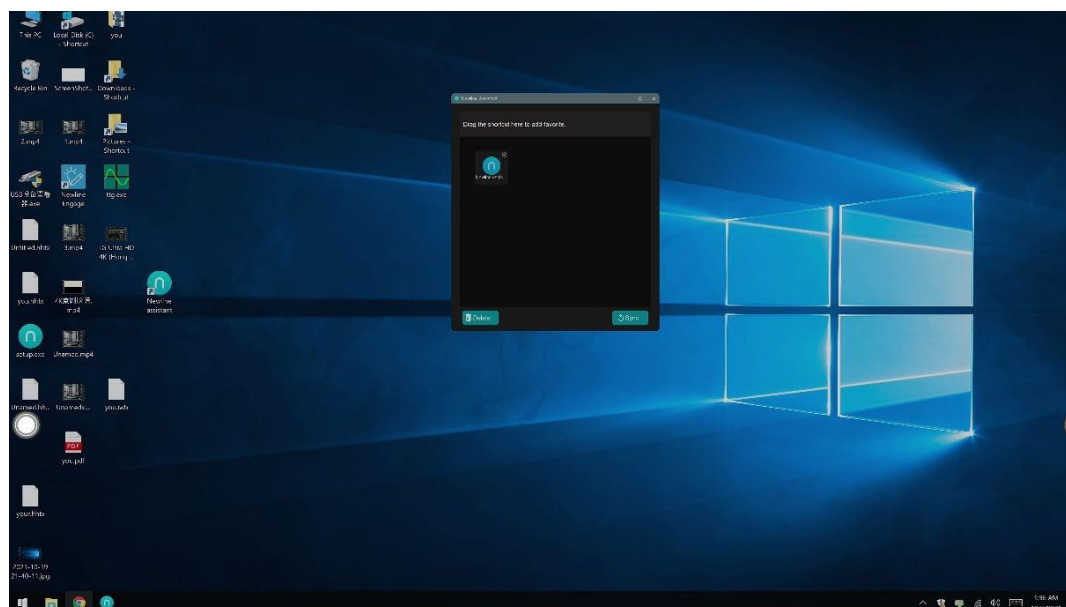
TIP
Obsługiwane są tylko foldery i pliki .exe.



Krok 2 Naciśnij  ikonę, aby powrócić do strony głównej. Dotknij  aby wyświetlić interfejs skrótów.



Krok 3 Na stronie ustawień skrótów wybierz  aby wyświetlić wszystkie skróty oprogramowania Windows dodane przez Asystenta Newline w kroku 1.

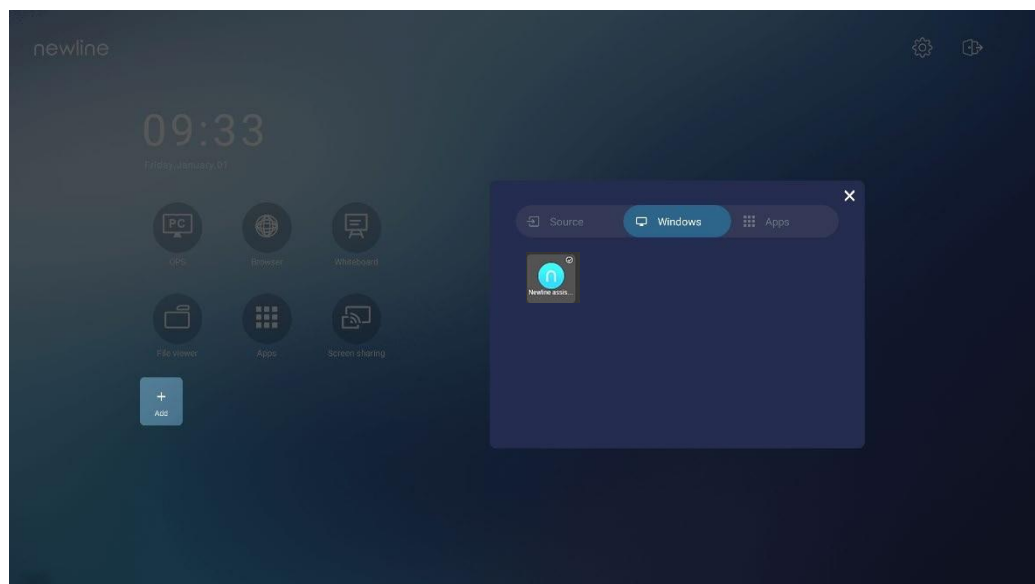

 **NOTE**

Domyślnie aplikacja Newline Assistant jest dodawana na karcie .

Krok 4 Stuknij ikonę, aby dodać skrót na stronie głównej lub dotknij ponownie, aby go usunąć.

Krok 5 Wróć do strony głównej. Naciśnij dodany skrót, aby uruchomić aplikację Windows.



4.13 Automatyczne wyłączenie

Jeśli ekran nie będzie używany przez określony czas, automatycznie przejdzie w tryb uśpienia, dla bezpieczeństwa twoich danych. Wybierz Ustawienia> Ustawienia zasilania, aby ustawić czas po którym ekran się wyłączy. Szczegółowe informacje na temat metody ustawiania można znaleźć w części "Ustawienie zasilania".

Po zablokowaniu ekranu, jeśli zostanie on ponownie uruchomiony w ciągu 120 sekund, ekran zostanie odblokowany. W przeciwnym razie ekran przejdzie w tryb uśpienia.

4.14 Ustawienia systemowe

Wejdź na stronę ustawień systemowych, korzystając z jednej z następujących metod:

- Naciśnij  na stronie głównej
- Naciśnij  na pilocie zdalnego sterowania.
- W menu szybkich ustawień wybierz .

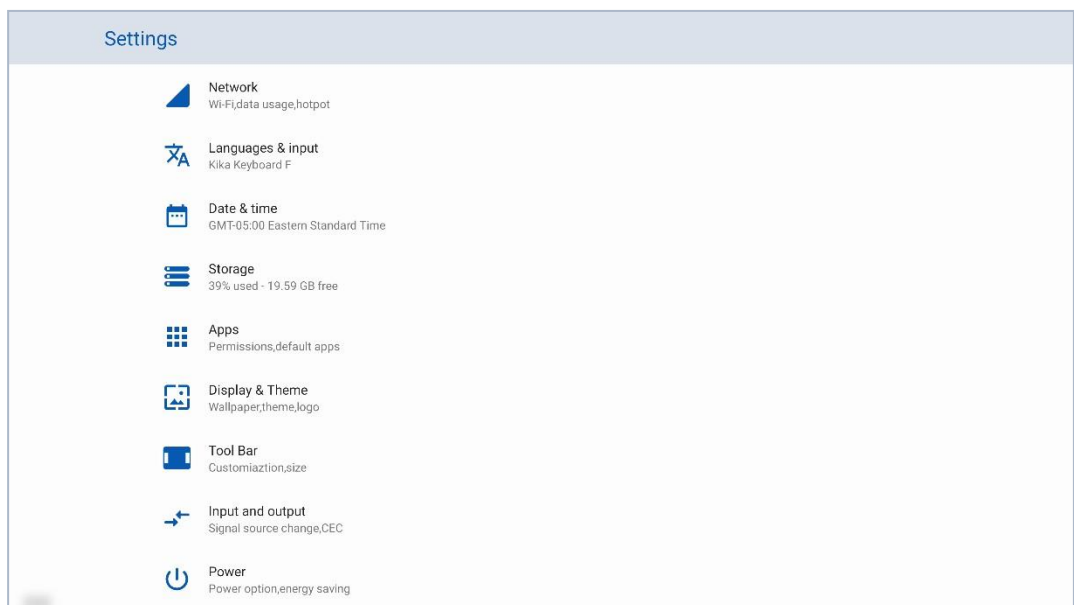

4.14.1 Ustawienia sieciowe

Wejdź do zakładki Sieć, aby włączyć Wi-Fi lub Ethernet i wyświetlić informacje o sieci.

- **Wi-Fi:** Stuknij odpowiedni przycisk, aby włączyć funkcję Wi-Fi .
- **Ethernet:** Gdy port RJ45 jest prawidłowo podłączony do sieci, dotknij przycisku, aby włączyć funkcję Ethernet. Użytkownik może wyświetlić adres MAC, adres IP, bramę, maskę podsieci i informacje o serwerze DNS. Można dostosować ustawienia, aby automatycznie uzyskać adres IP sieci LAN lub ustawić statyczny adres IP w razie potrzeby.
- **Hotspot i tethering:** Użytkownik może dostosować odpowiednie ustawienia dla przenośnego hotspotu Wi-Fi .

- **Budzenie w sieci LAN:** Stuknij odpowiedni przycisk, aby włączyć funkcję **Budzenie w sieci LAN**.
- **Proxy:** Naciśnij, aby wyświetlić serwer proxy .

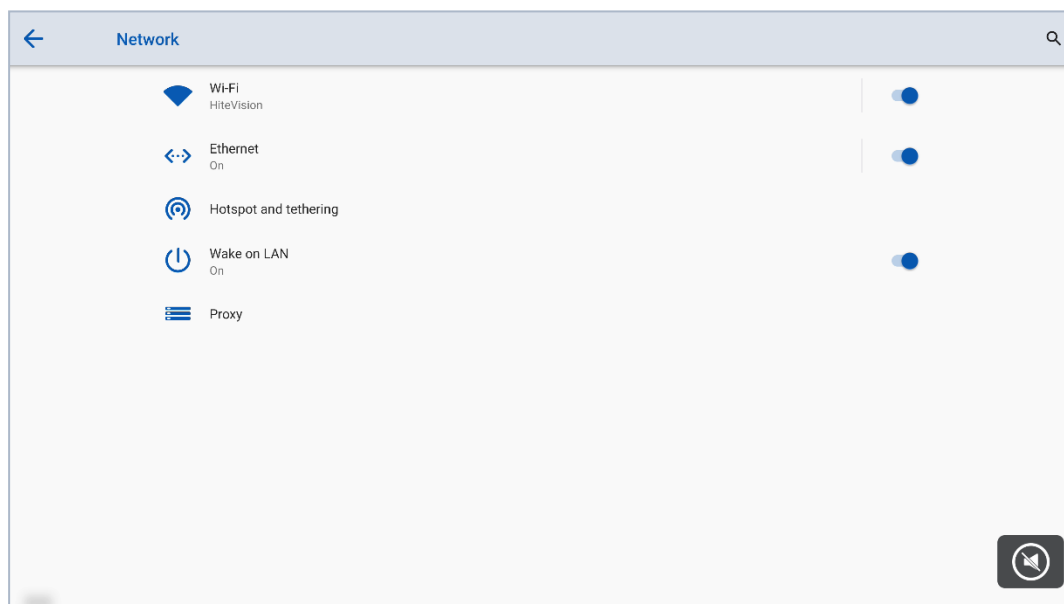

4.14.2 Język i wprowadzanie danych

Wejdź w zakładkę **Język i wprowadzanie**, aby ustawić język i klawiaturę. Domyślną metodą wprowadzania danych w systemie jest **Kika Keyboard F**, a klawiatura fizyczna musi być włączona.

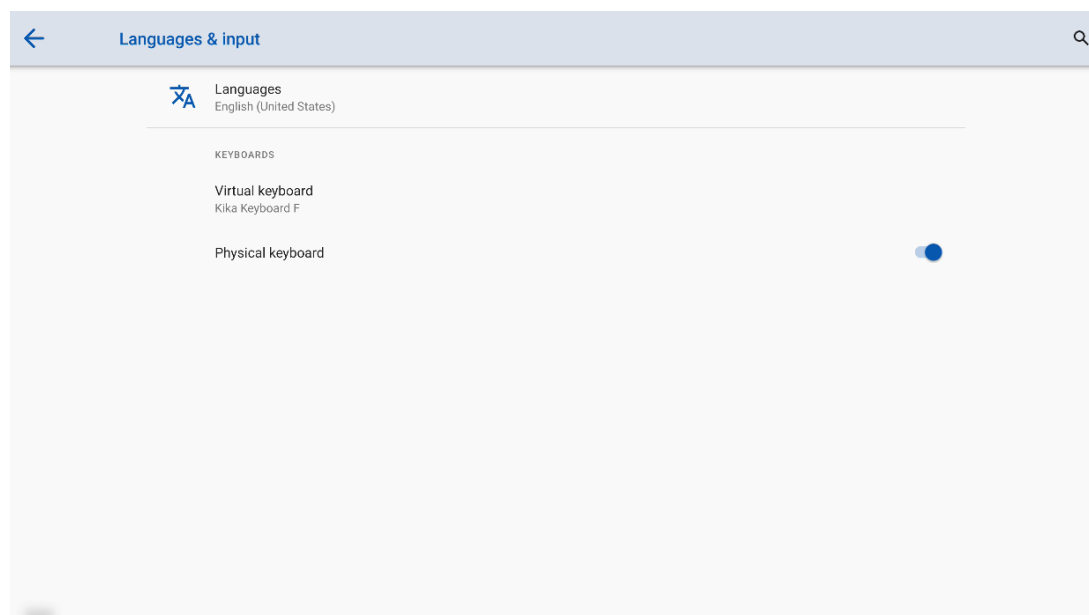

Ustawienia klawiatury Kika F

Wybierz opcję **Klawiatura wirtualna**, następnie naciśnij Kika F, aby ustawić język w oknie klawiatury.

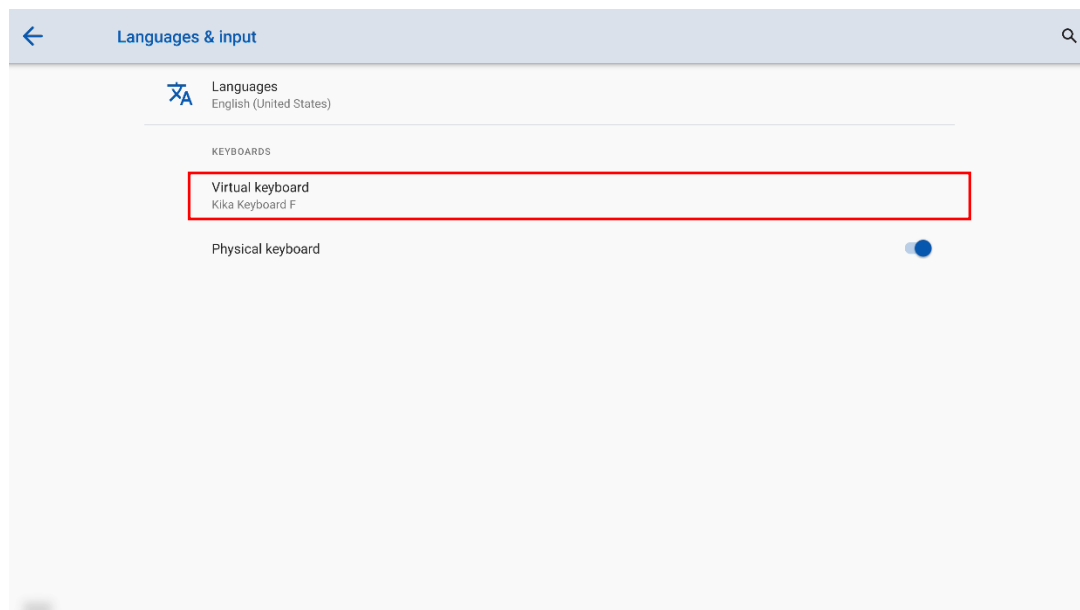

4.14.3 Ustawienia daty i godziny

W zakładce **Data i godzina**, możesz ustawić datę i godzinę. Przed wybraniem daty i godziny użytkownicy powinni wybrać strefę czasową.

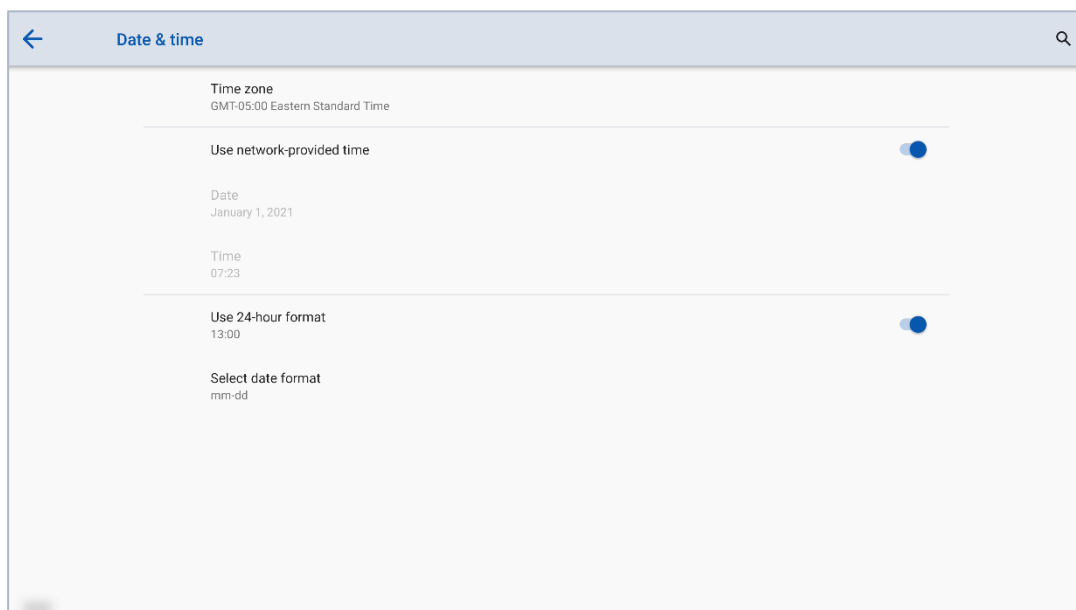

Ustawianie daty

Możesz automatycznie uzyskać datę systemową lub dostosować datę.

- Aby automatycznie uzyskać datę, wybierz opcję **Użyj czasu dostarczonego przez sieć**.

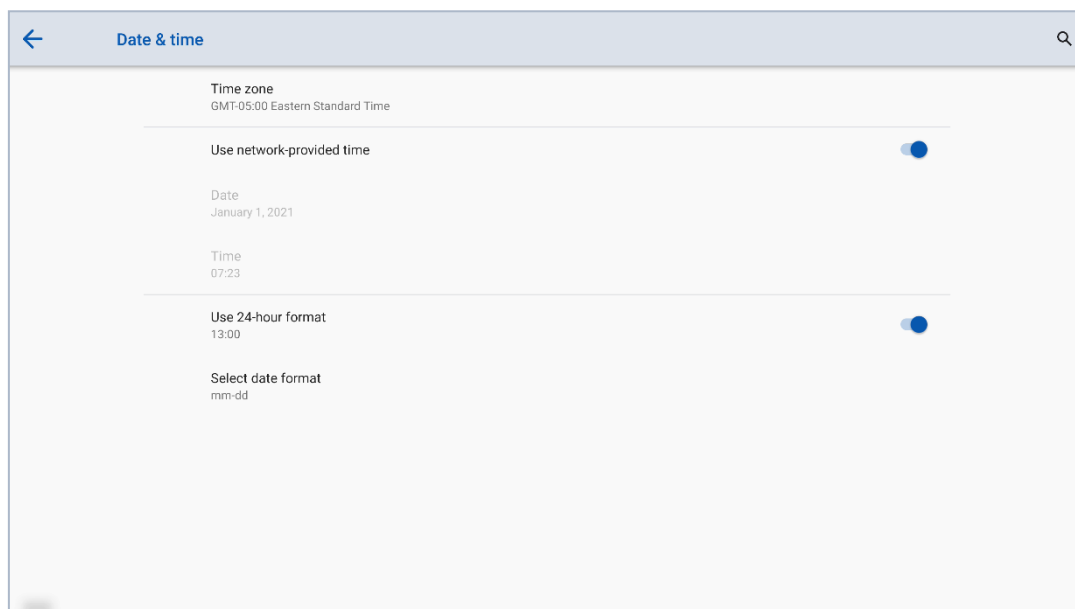

- Aby dostosować datę i format daty, ustaw je w odpowiednim polu i wybierz format.

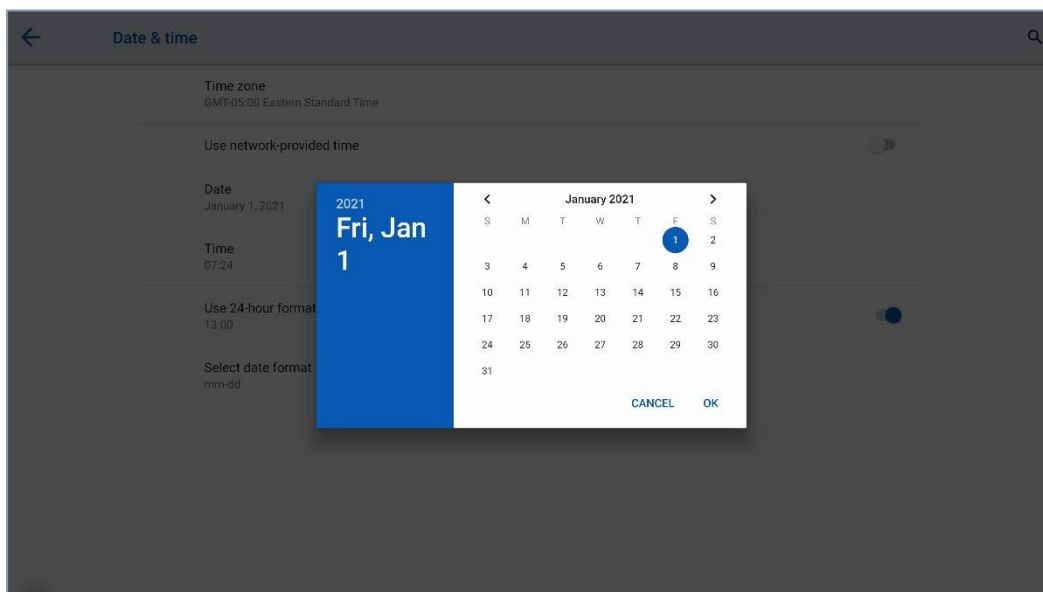

Ustawianie czasu

Możesz automatycznie uzyskać czas systemowy lub dostosować czas.

- Aby automatycznie uzyskać czas, wybierz **Użyj czasu dostarczonego przez sieć**.

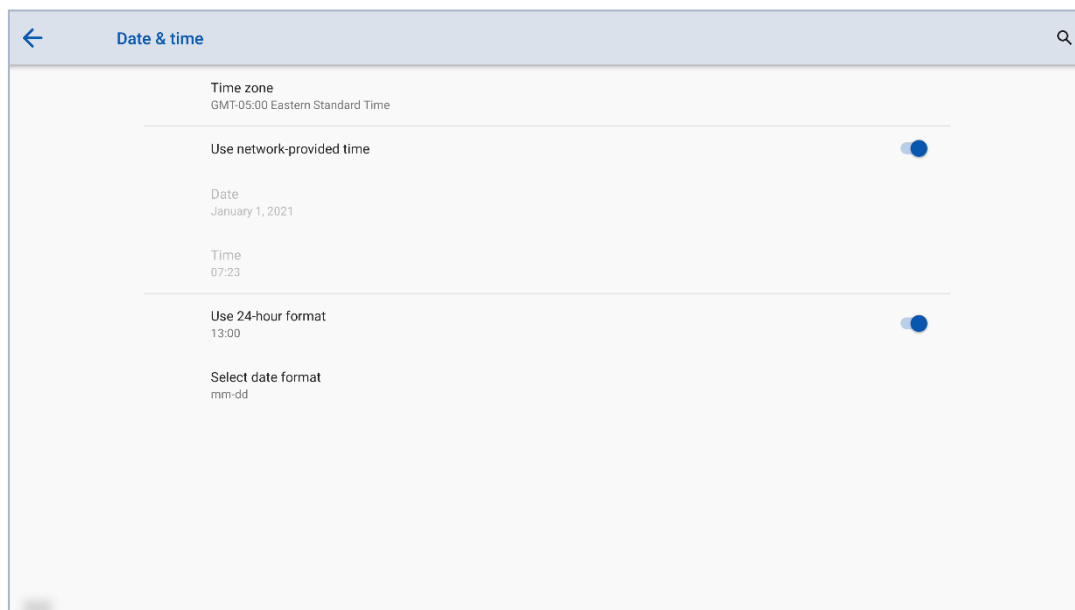

- Aby dostosować czas i format czasu, skorzystaj z opcji na ekranie.

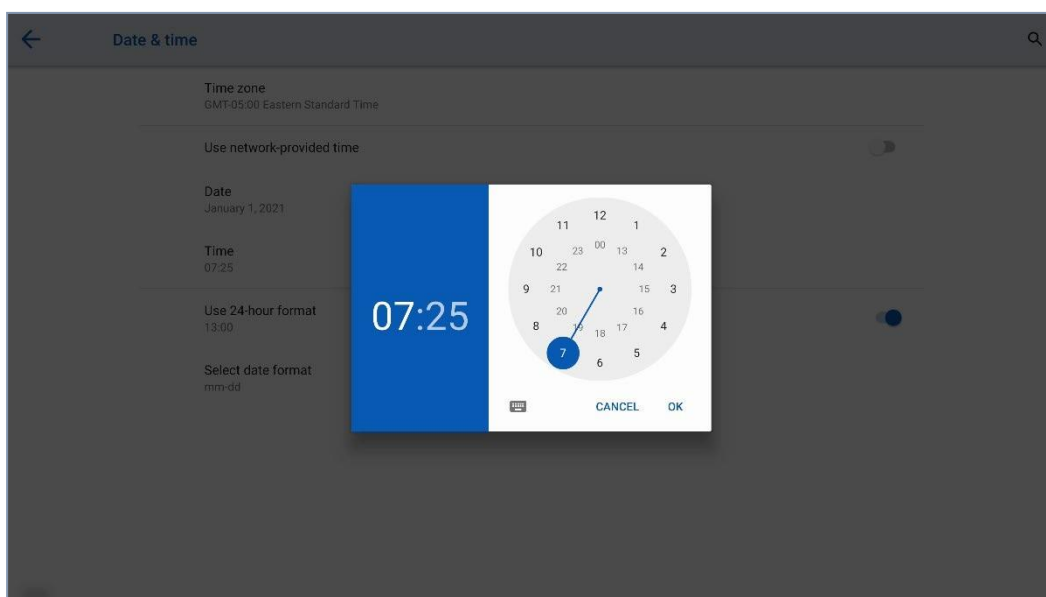

 **NOTE**

Format czasu będzie trybem 24-godzinnym tylko wtedy, gdy wybrano opcję **Użyj formatu 24-godzinnego**, w innym przypadku format czasu będzie wynosił 12 godzin.

4.14.4 Składowanie

Wejść w zakładkę **Pamięć**, aby wyświetlić rozkład miejsca w pamięci wewnętrznej.

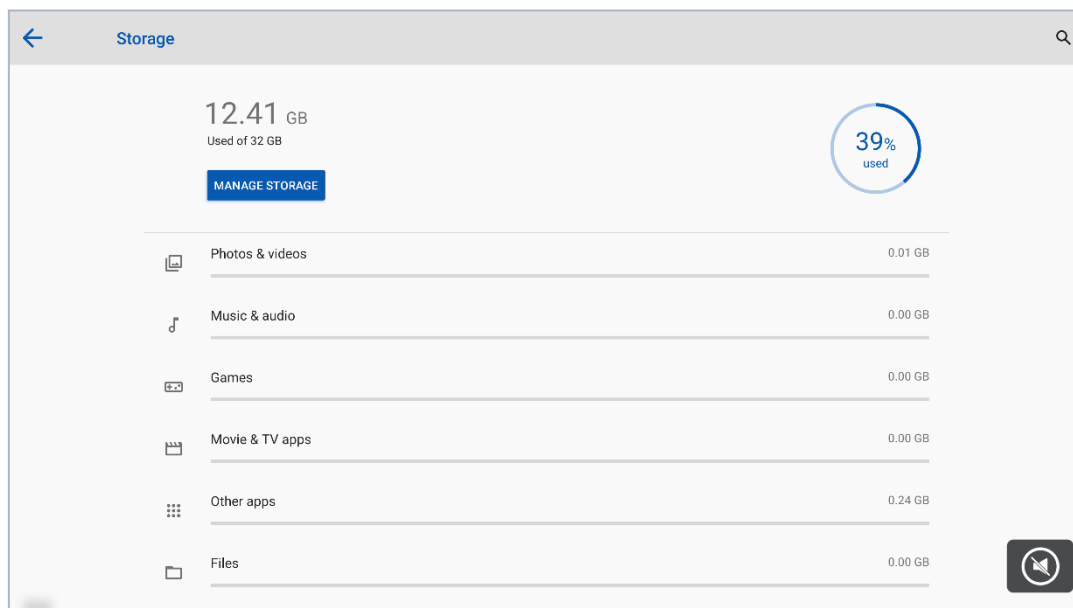

4.14.5 Aplikacji

Wejść do zakładki **Aplikacje**, aby wyświetlić pobrane aplikacje. Możesz ją wyświetlić według typu, uruchomionych aplikacji i wszystkich aplikacji.

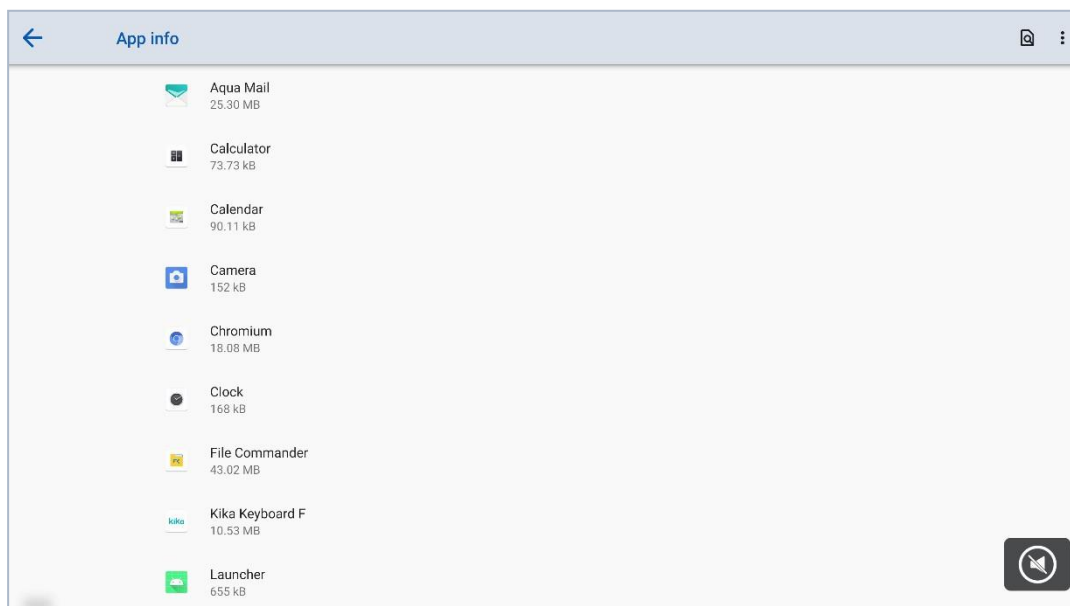

4.14.6 Wyświetlacz i motyw

Wejść do zakładki **Wyświetlanie i motyw**, aby ustawić motyw, tapetę, logo i rozmiar czcionki.

- **Temat:** Standardowy, abstrakcyjny, galaktyka, las, klasyczny, można wybrać pięć motywów;
- **Tapeta:** Użytkownicy mogą używać domyślnej tapety, lub wybrać tapetę z przeglądarki plików;

- **Logo:** Naciśnij przycisk, aby włączyć/wyłączyć logo na stronie głównej;
- **Ustaw logo:** Użytkownicy mogą używać domyślnego logo lub wybrać logo z przeglądarki plików;



4.14.7 Pasek narzędzi

Wejść do zakładki **Pasek narzędzi** , aby określić, czy pasek narzędzi ma być wyświetlany.

- Po lewej: dotknij , aby włączyć/wyłączyć lewy pasek narzędzi .
- Po prawej: dotknij , aby włączyć/wyłączyć prawy pasek narzędzi .
- Szybkie ustawienia: Naciśnij, aby włączyć/wyłączyć pasek narzędzi na szybkich ustawieniach.



4.14.8 Ustawienia wejścia i wyjścia

Wejdź w zakładkę **Wejście i Wyjście**, aby ustawić źródło domowe i połączenie USB, włączyć nowe źródło wejściowe i CEC.

- **Źródło początkowe:** Wybierz które źródło będzie wybrane po włączeniu zasilania.
- **Nowe źródło wejściowe:** Po włączeniu funkcji **Nowe źródło wejściowe** system automatycznie przełączy się na ekran nowo podłączonego źródła sygnału.
- **Automatyczne włączanie zasilania CEC:** monitor włączy się automatycznie gdy podłączone urządzenie zostanie włączone.
- **Automatyczne wyłączanie zasilania CEC:** podłączone urządzenie automatycznie się wyłączy po wyłączeniu panelu.
- **Przełącznik HDMI 1/2 & DP EDID 2.0:** Naciśnij przycisk, aby wybrać HDMI 1.4 lub HDMI 2.0.

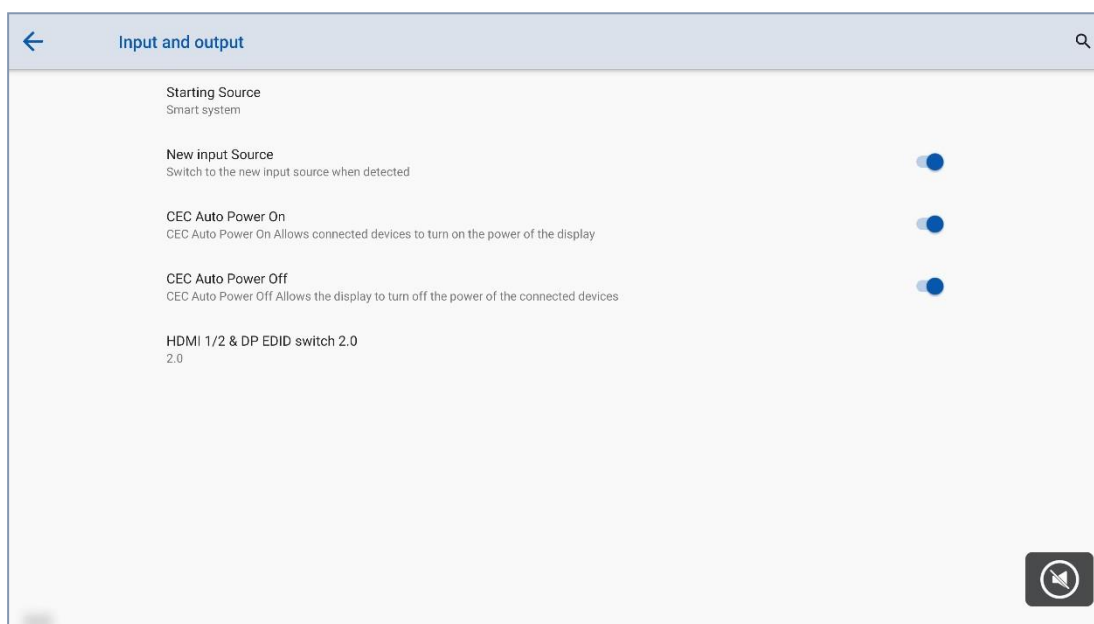

4.14.9 Ustawienie zasilania

Wejdź w zakładkę **Zasilanie**, aby włączyć lub wyłączyć zasilanie w następujący sposób:

- **Automatyczne włączanie / wyłączenie:** Naciśnij przycisk, aby włączyć funkcję, użytkownicy mogą ustawić włączanie / wyłączenie zgodnie z harmonogramem czas.
- **Włączanie / wyłączenie na czas:** Ustaw czas włączenia / wyłączenia zasilania, system automatycznie włączy / wyłączy się zgodnie z harmonogramem.
- **Oszczędność energii:** Ustaw czas, po którym ekran przechodzi w tryb blokady, jeśli ekran nie będzie używany
- **Opcja zasilania:** Wybierz czy system przejdzie w tryb uśpienia czy się wyłączy po naciśnięciu przycisku zasilania.
- **Uruchom z uśpienia po dotknięciu:** Po aktywacji, użytkownicy mogą dotknąć ekranu, aby obudzić system z trybu uśpienia.

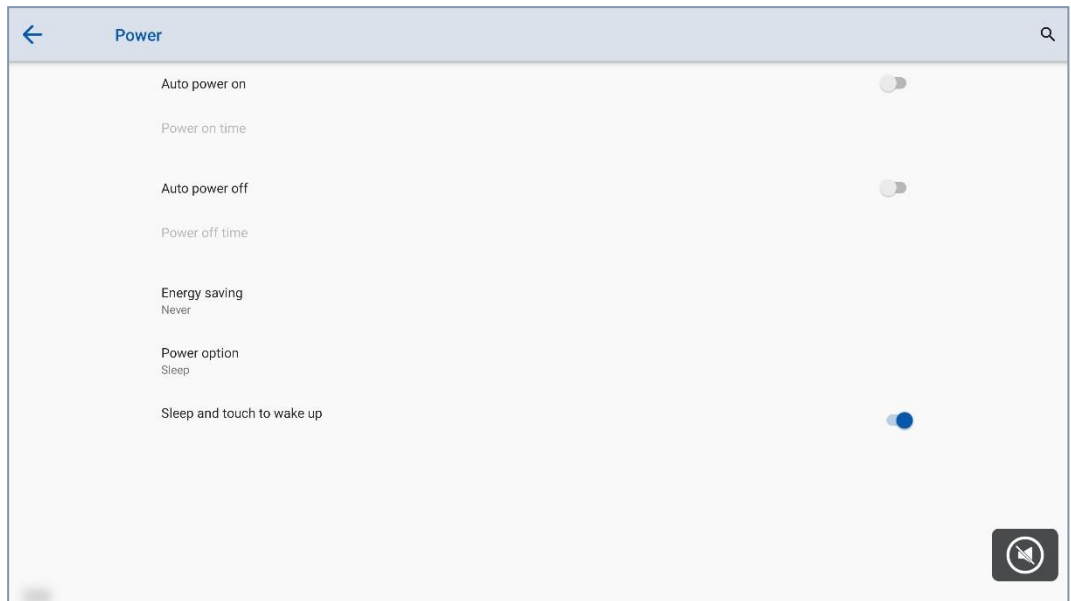

- Aby ustawić automatyczne włączanie o godzinie, wybierz opcję **Automatyczne włączanie** i ustaw zasilanie na czas w **Włączanie na czas**, jak pokazano na poniższym obrazie.

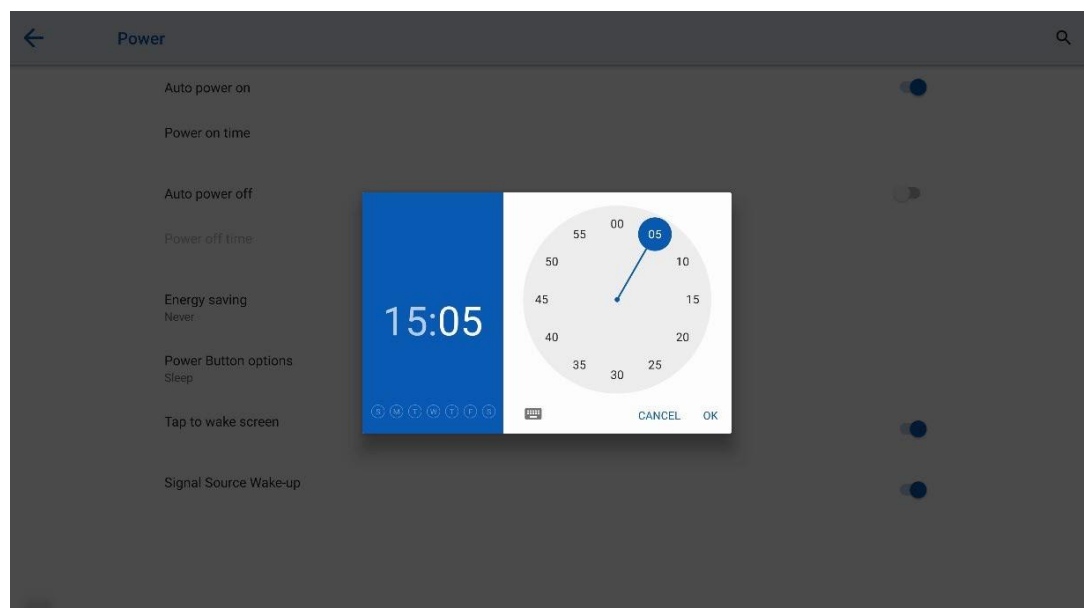

- Aby ustawić czas automatycznego wyłączenia, wybierz opcję **Automatyczne wyłączenie** i ustaw czas wyłączenia w **Czas wyłączenia**, jak pokazano na poniższym obrazie.

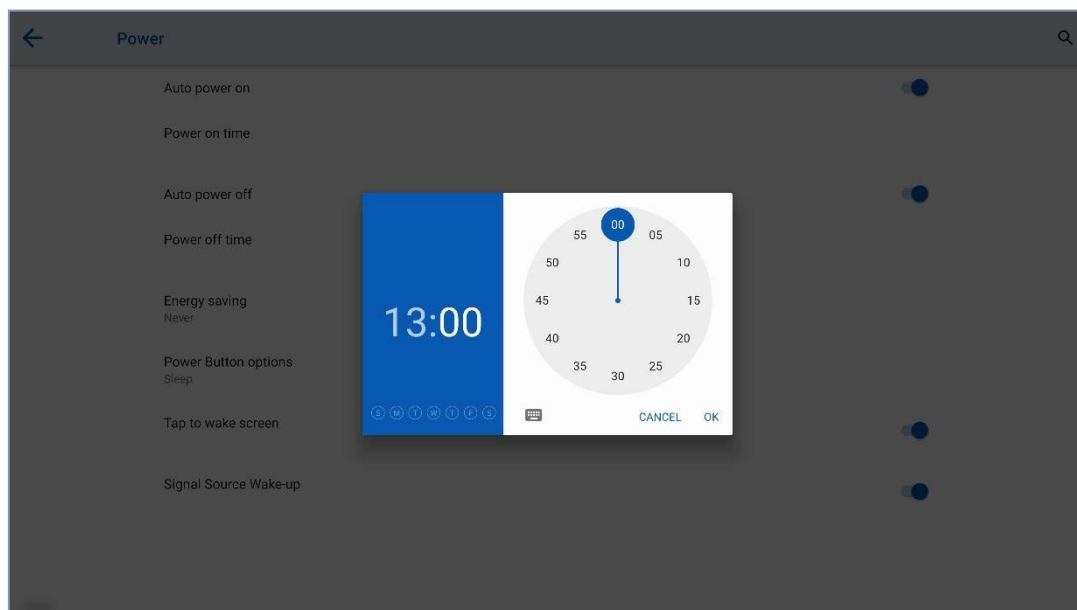

- Aby ustawić czas oszczędzania energii, kliknij **Oszczędzanie energii**. W wyświetlonym oknie dialogowym ustaw czas, po którym ekran przejdzie w tryb blokady, jeśli ekran nie będzie używany. Po zablokowaniu ekranu, jeśli użytkownik nie obsługuje ekranu w ciągu 120 sekund, ekran się wyłączy. Czas trwania można ustawić na **30 MIN**, **60 MIN**, **90 MIN** lub **NIGDY**. Możesz również dostosować ten czas trwania, a zakres wynosi od 3 minut do 480 minut.



NOTE

NIGDY wskazuje, że funkcja automatycznego trybu wyłączenia nie jest włączona.

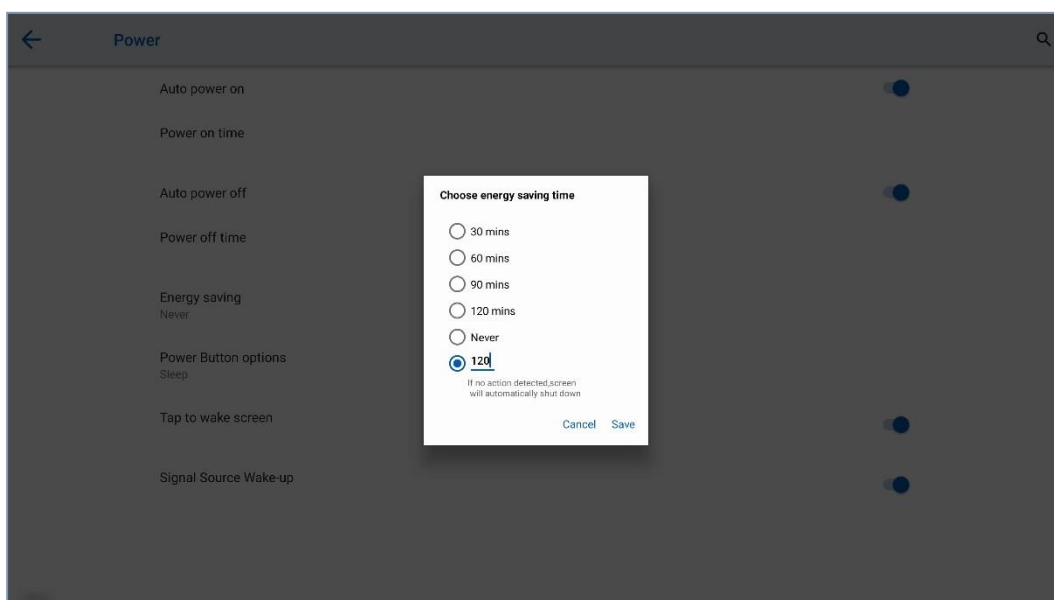

4.14.10 Filtry i ochrona oczu

Wejść do podmenu **Filtry i ochrona oczu**, aby ustawić **Filtr trybu pisania**, **Filtr jasności** i **Filtr światła niebieskiego**. Jeśli włączone jest tylko ustawienie **Filtru światła niebieskiego**, można dostosować jego intensywność.

Gdy **Filtr pisania** jest włączony, wyświetlacz zmieni jasność tablicy w podczas pisania. Gdy **Filtr jasności** jest włączony, wyświetlacz zmieni jasność ekranu w zależności od oświetlenia otoczenia. Gdy **Filtr światła niebieskiego** jest włączony, ekran zostanie zabarwiony na żółto, co ułatwia patrzenie na ekran lub czytanie w świetle.

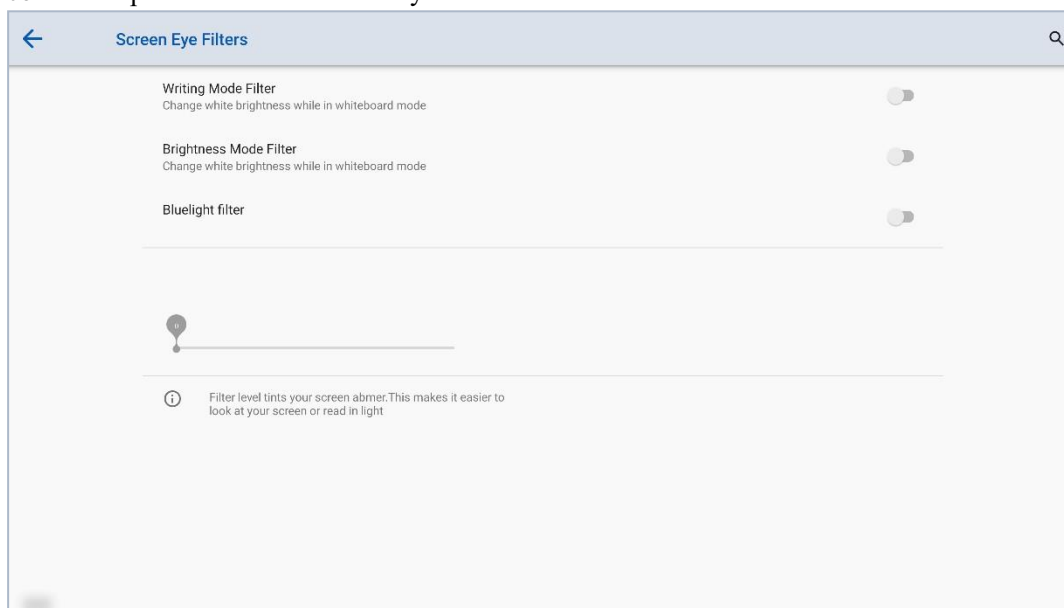

Uwaga:

Badania wykazały, że tak jak promienie ultrafioletowe mogą powodować uszkodzenie oczu, krótkofalowe niebieskie promienie świetlne z wyświetlaczy mogą powodować zmęczenie oczu, uszkodzenie siatkówki i z czasem wpływać na wzrok. Filtr Newline Blue Light to funkcja ochrony oczu, która może zmniejszyć niebieskie światło. Modele TT-6521Q /TT-7521Q /TT-8621Q uzyskał ten certyfikat.

Aby chronić oczy przed długotrwałym użytkowaniem wyświetlacza, zdecydowanie zalecamy wykonanie następujących czynności:

- Pozwól oczom odpocząć przez 10 minut po 2 godzinach dalszego stosowania.
- Skieruj oczy w górę w kierunku brwi, a następnie obróć oczami w dużym co kilka godzin.
- Na każde 20 minut wyświetlania ekranu spójrz w dal przez 20 sekund.
- Jeżeli poczujesz ból oczu, zamknij powieki i odpocznij przez minutę.

Corzystanie z filtru światła niebieskiego

Zmniejszenie niebieskiego światła emitowanego przez interaktywny wyświetlacz zmniejsza ekspozycję oczu na szkodliwe efekty.

Interaktywny wyświetlacz wykorzystuje domyślny tryb ustawień panelu, o niskim natężeniu niebieskiego światła, który po użyciu w domyślnym trybie ustawień jest certyfikowany przez TUV w celu zmniejszenia ekspozycji na niebieskie światło i stworzenia bardziej relaksującego i mniej stymulującego obrazu podczas czytania treści na ekranie.

Rozwiązanie sprzętowe zostało opracowane w celu kontrolowania emisji niebieskiego światła. Zamiast zmniejszać całkowity zakres niebieskiego, wybrana redukcja zakresu nie wpływa na CCT i kolor wyświetlacza.

4.14.11 System

Wejdź w zakładkę System, aby wyświetlić informacje o wersji systemu i trybie administratora.

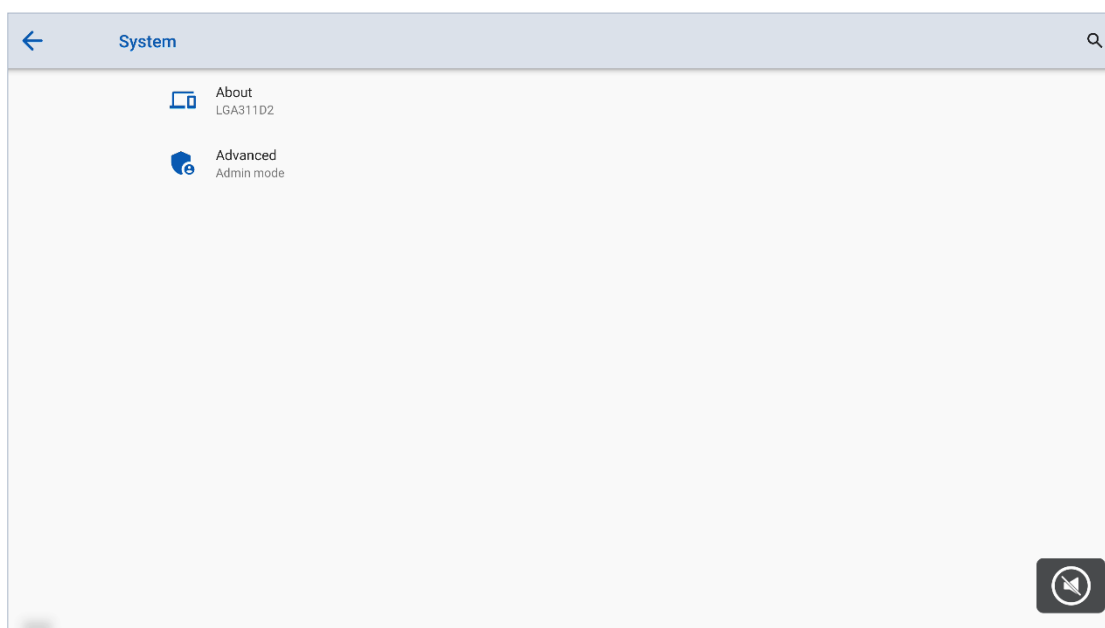

Informację

Wybierz **Informację**, aby sprawdzić informacje o systemie, takie jak model, numer seryjny, wersja oprogramowania... itd.



Ustawienie Zaawansowane

Aby zwiększyć bezpieczeństwo i lepsze wrażenia użytkownika, ustawienia dotyczące zabezpieczeń są dostępne w trybie administratora.

Istnieją dwa sposoby przejścia do trybu administratora:

- **Przejdź do Ustawienia → system → zaawansowane, naciśnij tryb administratora**, a następnie użyj klawiatury na ekranie i wprowadź klucz dostępu **2364606633**.

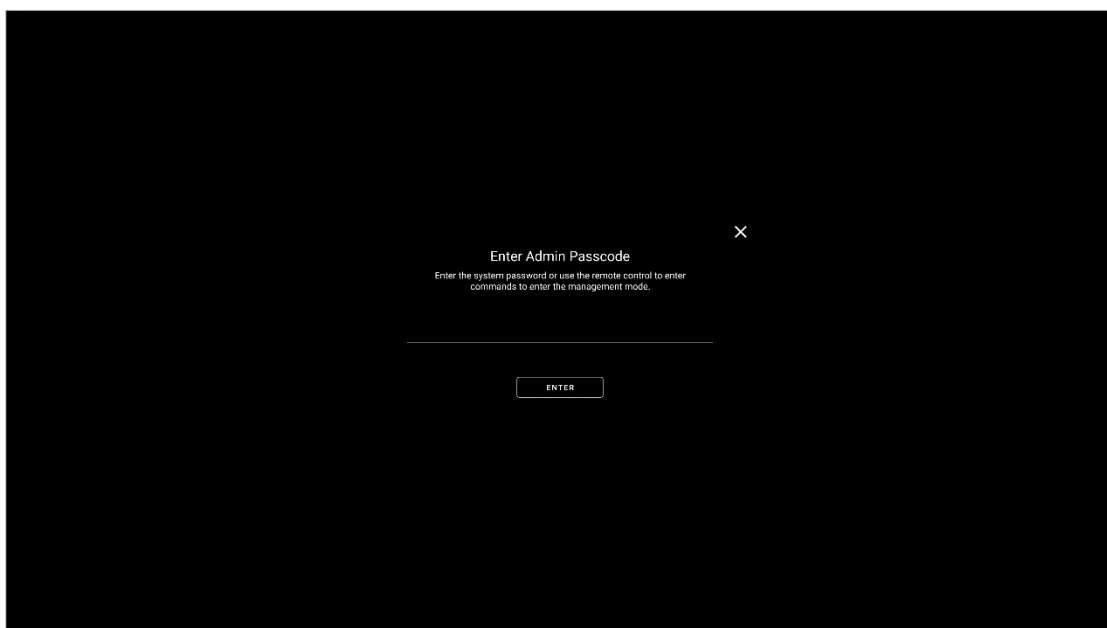

- Użyj pilota i naciśnij: **GÓRA> DÓŁ> GÓRA> DÓŁ> LEWO> PRAWO> LEWO> PRAWO> Jasność + > Jasność-**, pojawi się tryb administratora . Możesz nacisnąć przycisk X w górnym prawym rogu, aby go zamknąć, lub zamknie się automatycznie, jeśli po 5 minutach nie zostanie wykryta żadna operacja.

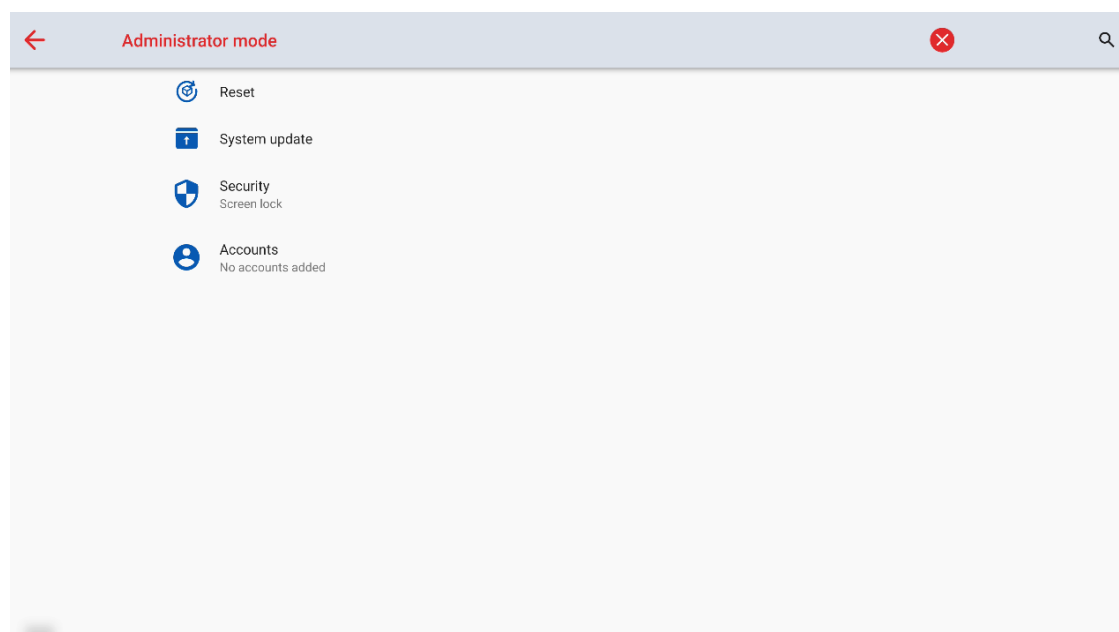

1. Przywracanie ustawień fabrycznych

Wejdź w zakładkę **Reset**, aby przywrócić ustawienia sieciowe, preferencje aplikacji i dane fabryczne.

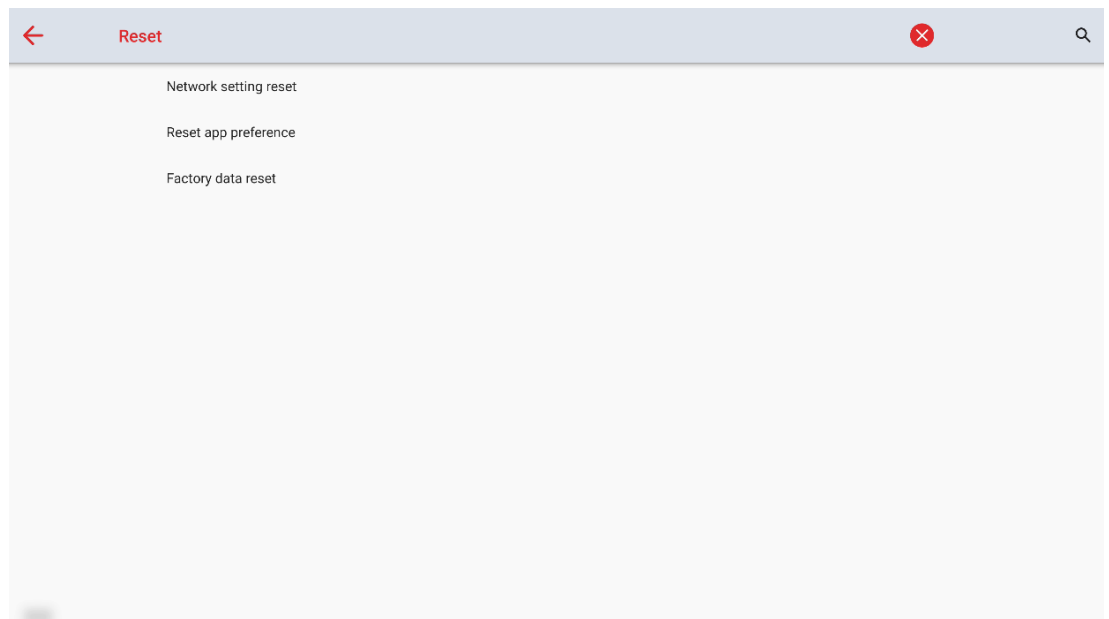

2. Aktualizacja systemu

Wejdź do zakładki **Aktualizacja systemu**, aby zaktualizować oprogramowanie przy użyciu USB, zaktualizować system operacyjny przy użyciu USB lub bezprzewodowo.



3. Bezpieczeństwo

Wejdź w zakładkę **Bezpieczeństwo**, aby ustawić częstotliwość usuwania danych tablicy i zrzutów ekranu lub blokadę USB.

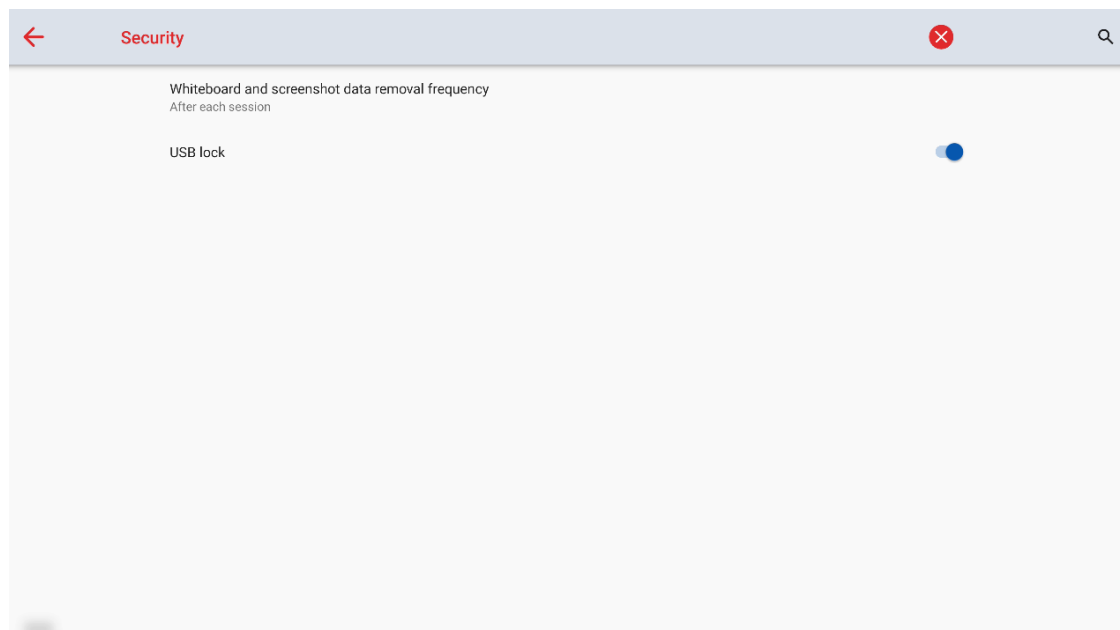

- Częstotliwość usuwania danych z tablicy i zrzutów ekranu: Możesz ustawić okres czasu czyszczenia danych, domyślnym ustawieniem jest nigdy.

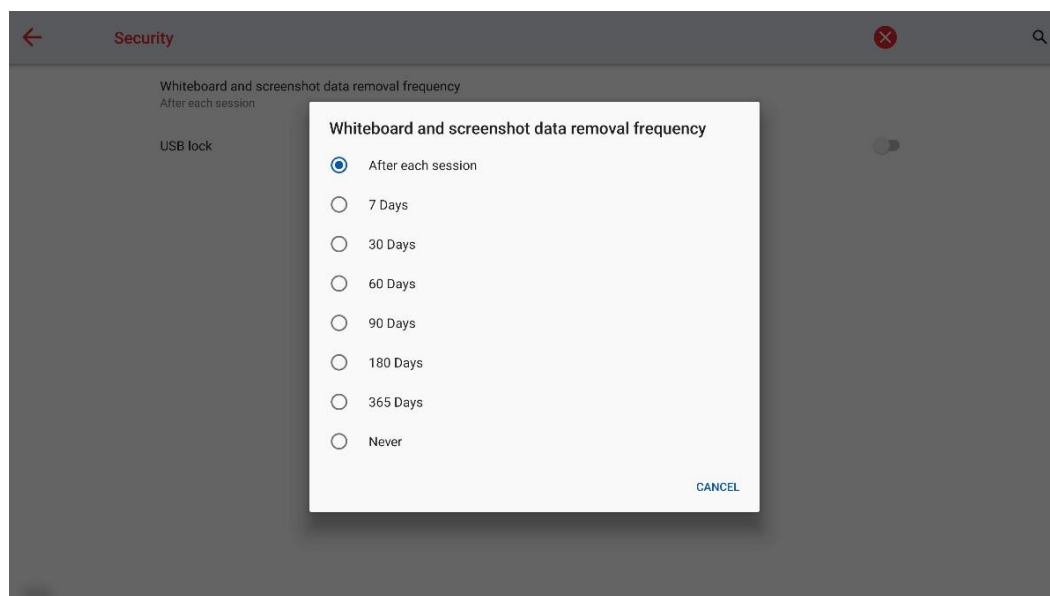

- Blokada USB: Po włączeniu blokady USB, w inteligentnym systemie, tylko dysk USB zostanie zablokowany, użytkownik nie będzie mógł odczytać danych z dysku USB, ale można użyć myszy i klawiatury USB. Pod zewnętrznym źródłem wszystkie urządzenia USB zostaną zablokowane.

4. Konta użytkowników

Wejść w ustawienie **Konta**, aby sprawdzić konta właściciela, zmienić nazwę właściciela lub zresetować klucz dostępu do konta.

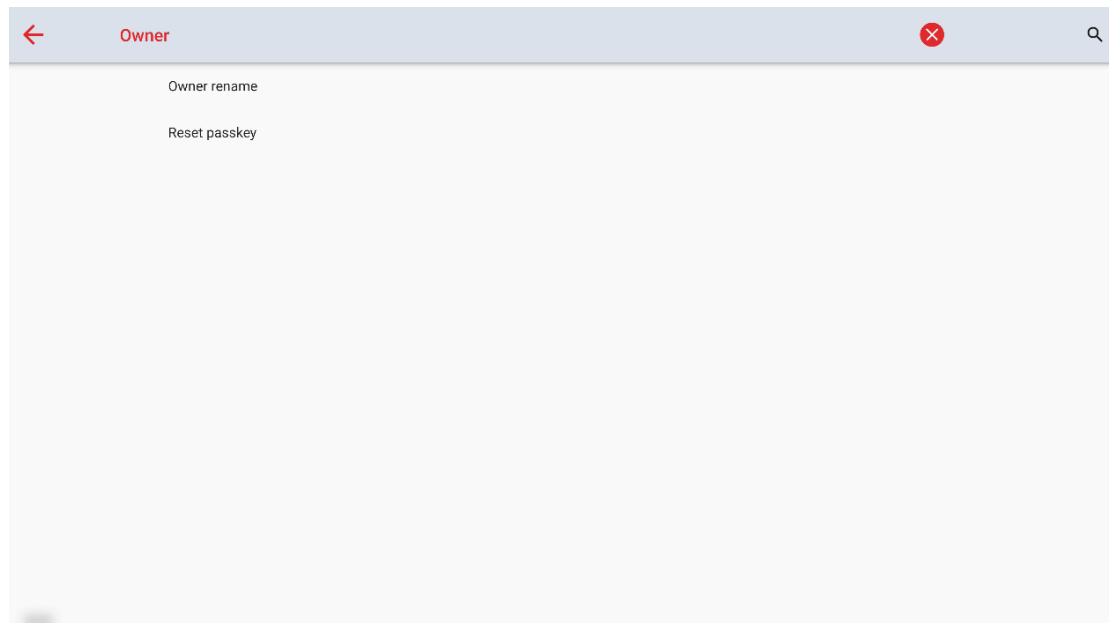



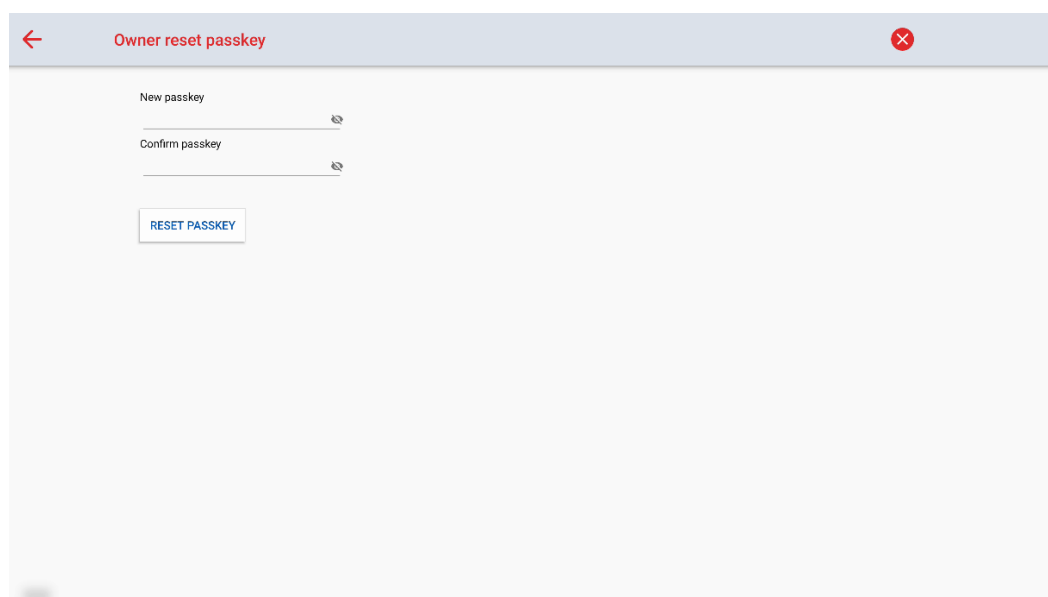

- **Zmiana nazwy właściciela:** jeśli chcesz zmienić nazwę konta właściciela, możesz zrobić to tutaj.
- **Resetuj klucz dostępu:** Jeśli chcesz zresetować klucz dostępu, możesz go zresetować tutaj.



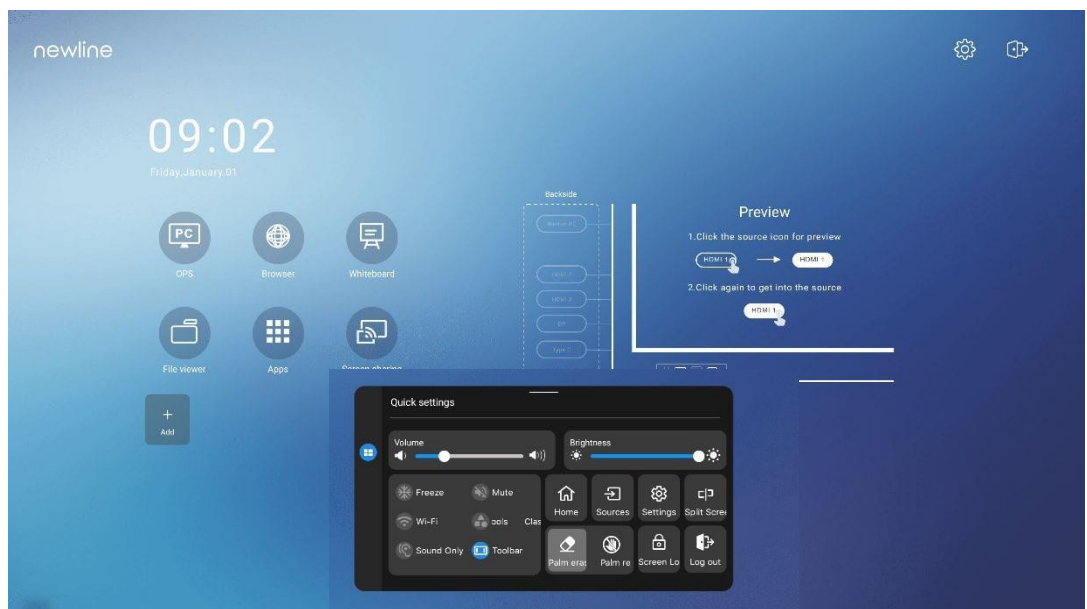











5 Menu Szybkich Ustawień

Przesuń dwoma palcami z dołu ekranu w górę aby wyświetlić **Menu Szybkich Ustawień**, jak pokazano na obrazie poniżej:



Ikona	Funkcje
	Przeciagnij suwak, aby dostosować jasność.
	Przeciagnij suwak, aby dostosować głośność.
	Wybierz ikonę, aby włączyć funkcję zamrażania.

Ikona	Funkcje
	Wybierz ikonę, aby wyciszyć/wyłączyć wyciszenie.
	Wybierz ikonę, aby włączyć lub wyłączyć wbudowaną sieć operacyjną Wi-Fi.
	Wybierz ikonę, aby uruchomić narzędzia Newline Classroom.
	Wybierz ikonę, aby włączyć tryb tylko dźwięku. W trybie tylko dźwięku, ekran LCD i podświetlenie LED wyłączają się, ale inne funkcje nadal będą działać normalnie.
	Wybierz ikonę, aby wyświetlić lub wyłączyć lewy pasek narzędzi.
	Wybierz ikonę, aby powrócić do strony głównej.
	Dotknij ikony, aby wyświetlić zewnętrzne źródła sygnału.
	Dotknij ikony, aby wejść na stronę ustawień.
	Wybierz ikonę i wybierz aplikację do użycia na podzielonym ekranie.
	Wybierz ikonę, aby włączyć funkcję gumki.
	Wybierz ikonę, aby włączyć odrzucanie dłoni.
	Dotknij ikony, aby zablokować/odblokować ekran.
	Dotknij ikony, aby wylogować się z profilu.

6 Sterowanie portami szeregowymi

Dla łącza komunikacyjnego RS232

Pin	To urządzenie	Komputer
1	NC	NC
2	RXD0	TXD0
3	TXD0	RXD0
4	NC	NC
5	GND	GND
6	NC	NC
7	NC	NC
8	NC	NC
9	NC	NC
Cover	GND	GND

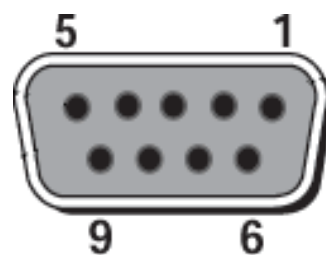

Port RS232 panelu

Podłącz port RS-232 do komputera lub produktu sterującego. Włącz połączenie portu szeregowego RS-232 i dokończ poniższą konfigurację.

Port: COM1 (ustawiony zgodnie z numerem portu komputera lub sterowania produktem)			
Szybkość transmisji	115200	Nieparzyste/parzyste	Żaden
Bity danych	8	Bit stopu	1

W poniższych tabelach wymieniono kody kontrolne, kody zapytań i kody zwrotne.

Funkcja	Kody kontrolne	Kody zwrotne
Włączanie zasilania	7F 08 99 A2 B3 C4 02 FF 01 00 CF	7F 09 99 A2 B3 C4 02 FF 01 00 01 CF
Wyłączanie zasilania	7F 08 99 A2 B3 C4 02 FF 01 01 CF	7F 09 99 A2 B3 C4 02 FF 01 01 01 CF
Wyciszenie/Wyłączenie wyciszenia	7F 08 99 A2 B3 C4 02 FF 01 02 CF	7F 09 99 A2 B3 C4 02 FF 01 02 01 CF
Źródło sygnału	7F 08 99 A2 B3 C4 02 FF 01 06 CF	7F 09 99 A2 B3 C4 02 FF 01 06 01 CF
Włączanie tablicy	7F 08 99 A2 B3 C4 02 FF 01 07 CF	7F 09 99 A2 B3 C4 02 FF 01 07 01 CF
Stan wyświetlania	7F 08 99 A2 B3 C4 02 FF 01 09 CF	7F 09 99 A2 B3 C4 02 FF 01 09 01 CF
HDMI przód / HDMI 1	7F 08 99 A2 B3 C4 02 FF 01 0A CF	7F 09 99 A2 B3 C4 02 FF 01 0A 01 CF
HDMI tył 1 / HDMI 2	7F 08 99 A2 B3 C4 02 FF 01 52 CF	7F 09 99 A2 B3 C4 02 FF 01 52 01 CF
HDMI tylne 2 / HDMI 3	7F 08 99 A2 B3 C4 02 FF 01 53 CF	7F 09 99 A2 B3 C4 02 FF 01 53 01 CF
VGA / USB-C (Przód)	7F 08 99 A2 B3 C4 02 FF 01 54 CF	7F 09 99 A2 B3 C4 02 FF 01 54 01 CF
USB-C (z tyłu)	7F 08 99 A2 B3 C4 02 FF 01 55 CF	7F 09 99 A2 B3 C4 02 FF 01 55 01 CF
Wewnętrzny komputer	7F 08 99 A2 B3 C4 02 FF 01 38 CF	7F 09 99 A2 B3 C4 02 FF 01 38 01 CF
Wewnętrzny SDM	7F 08 99 A2 B3 C4 02 FF 01 39 CF	7F 09 99 A2 B3 C4 02 FF 01 39 01 CF
DP	7F 08 99 A2 B3 C4 02 FF 01 56 CF	7F 09 99 A2 B3 C4 02 FF 01 56 01 CF
Strona w górę	7F 08 99 A2 B3 C4 02 FF 01 13 CF	7F 09 99 A2 B3 C4 02 FF 01 13 01 CF
Strona w dół	7F 08 99 A2 B3 C4 02 FF 01 14 CF	7F 09 99 A2 B3 C4 02 FF 01 14 01 CF
VOL-	7F 08 99 A2 B3 C4 02 FF 01 17 CF	7F 09 99 A2 B3 C4 02 FF 01 17 01 CF
VOL +	7F 08 99 A2 B3 C4 02 FF 01 18 CF	7F 09 99 A2 B3 C4 02 FF 01 18 01 CF
Menu	7F 08 99 A2 B3 C4 02 FF 01 1B CF	7F 09 99 A2 B3 C4 02 FF 01 1B 01 CF

Strona główna	7F 08 99 A2 B3 C4 02 FF 01 1C CF	7F 09 99 A2 B3 C4 02 FF 01 1C 01 CF
Powrót (wyjście)	7F 08 99 A2 B3 C4 02 FF 01 1D CF	7F 09 99 A2 B3 C4 02 FF 01 1D 01 CF
Ok	7F 08 99 A2 B3 C4 02 FF 01 2B CF	7F 09 99 A2 B3 C4 02 FF 01 2B 01 CF
←	7F 08 99 A2 B3 C4 02 FF 01 2C CF	7F 09 99 A2 B3 C4 02 FF 01 2C 01 CF
→	7F 08 99 A2 B3 C4 02 FF 01 2D CF	7F 09 99 A2 B3 C4 02 FF 01 2D 01 CF
↑	7F 08 99 A2 B3 C4 02 FF 01 2E CF	7F 09 99 A2 B3 C4 02 FF 01 2E 01 CF
↓	7F 08 99 A2 B3 C4 02 FF 01 2F CF	7F 09 99 A2 B3 C4 02 FF 01 2F 01 CF
Ustawianie głośności	7F 08 99 A2 B3 C4 02 FF 05 XX CF	7F 09 99 A2 B3 C4 02 FF 05 XX 01 CF
Zapytanie o numer wersji oprogramowania sprzętowego	7F 08 99 A2 B3 C4 02 FF 01 3D CF	7F 09 99 A2 B3 C4 02 FF 01 3D XX CF
Ustawianie trybu wyświetlania	7F 08 99 A2 B3 C4 02 FF 06 XX CF	7F 09 99 A2 B3 C4 02 FF 06 XX 01 CF
Włączanie funkcji adnotacji	7F 08 99 A2 B3 C4 02 FF 01 40 CF	7F 09 99 A2 B3 C4 02 FF 01 40 01 CF
Zwiększ jasność podświetlenia	7F 08 99 A2 B3 C4 02 FF 01 47 CF	7F 09 99 A2 B3 C4 02 FF 01 47 01 CF
Zmniejsz podświetlenie jasność	7F 08 99 A2 B3 C4 02 FF 01 48 CF	7F 09 99 A2 B3 C4 02 FF 01 48 01 CF
Ustaw wartość jasność podświetlenia	7F 08 99 A2 B3 C4 02 FF 09 XX CF	7F 09 99 A2 B3 C4 02 FF 09 XX 01 CF
Przełącz podświetlenie	7F 08 99 A2 B3 C4 02 FF 01 15 CF	7F 09 99 A2 B3 C4 02 FF 01 15 XX CF
Przełączanie na blokadę ekranu	7F 08 99 A2 B3 C4 02 FF 01 57 CF	7F 09 99 A2 B3 C4 02 FF 01 57 01 CF
Zrzut ekranu	7F 08 99 A2 B3 C4 02 FF 01 1F CF	7F 09 99 A2 B3 C4 02 FF 01 1F 01 CF
Ustawienia	7F 08 99 A2 B3 C4 02 FF 01 20 CF	7F 09 99 A2 B3 C4 02 FF 01 20 01 CF

Funkcja zamrażania	7F 08 99 A2 B3 C4 02 FF 01 3B CF	7F 09 99 A2 B3 C4 02 FF 01 3B 01 CF
Zamrażanie włączone	7F 09 99 A2 B3 C4 02 FF 0B 00 CF	7F 09 99 A2 B3 C4 02 FF 0B 00 01 CF
Zamrożenie wyłączone	7F 09 99 A2 B3 C4 02 FF 0B 01 CF	7F 09 99 A2 B3 C4 02 FF 0B 01 01 CF
Wyciszenie włączone	7F 09 99 A2 B3 C4 02 FF 0F 00 CF	7F 09 99 A2 B3 C4 02 FF 0F 00 01 CF
Wyciszenie wyłączone	7F 09 99 A2 B3 C4 02 FF 0F 01 CF	7F 09 99 A2 B3 C4 02 FF 0F 01 01 CF
Włącz blokadę bezpieczeństwa	7F 09 99 A2 B3 C4 02 FF 0D 01 CF	7F 09 99 A2 B3 C4 02 FF 0D 01 01 CF
Wyłącz blokadę bezpieczeństwa	7F 09 99 A2 B3 C4 02 FF 0D 00 CF	7F 09 99 A2 B3 C4 02 FF 0D 00 01 CF
Włącz podświetlenie	7F 09 99 A2 B3 C4 02 FF 0E 01 CF	7F 09 99 A2 B3 C4 02 FF 0E 01 01 CF
Wyłącz podświetlenie	7F 09 99 A2 B3 C4 02 FF 0E 00 CF	7F 09 99 A2 B3 C4 02 FF 0E 00 01 CF
Ustaw komunikat wyświetlania na dysku OSD	7F 09 99 A2 B3 C4 02 FF 1A XX CF	7F 09 99 A2 B3 C4 02 FF 1A 00 XX CF

Funkcja	Kody zapytań	Kody zwrotne
Zasilacz	7F 08 99 A2 B3 C4 02 FF 01 37 CF	7F 09 99 A2 B3 C4 02 FF 01 37 XX CF Notatki: XX oznacza stan włączenia/wyłączenia zasilania. XX = 01: włączony; XX = 00: wyłączony.
Głośnik	7F 08 99 A2 B3 C4 02 FF 01 82 CF	7F 09 99 A2 B3 C4 02 FF 01 82 XX CF Notatki: 01: wyciszenie; 00: odciszony.
Aktualne źródło sygnału	7F 08 99 A2 B3 C4 02 FF 01 50 CF	7F 09 99 A2 B3 C4 02 FF 01 50 XX CF Notatki: Inteligentny system = 30; PC = 17; DP = 20; HDMI tył 1 = 1F; HDMI Tył 2 = 1E; VGA = 00; Przód HDMI = 19; USB C = 22.
Głośność głośników	7F 08 99 A2 B3 C4 02 FF 01 33 CF	7F 09 99 A2 B3 C4 02 FF 01 33 XX CF Notatki: XX wskazuje bieżącą wartość głośności (XX jest wartością szesnastkową, zakres: 00 ~ 64). Na przykład XX = 20 wskazuje, że bieżąca wartość objętości wynosi 32 (wartość dziesiętna), XX = 00 wskazuje stan wyciszenia.

D.Mode	7F 08 99 A2 B3 C4 02 FF 01 35 CF	7F 09 99 A2 B3 C4 02 FF 01 35 XX CF Notatki: XX oznacza tryb. XX = 00-standard; XX = 01-tryb ECO; XX = 02-auto.
Jasność podświetlenia	7F 08 99 A2 B3 C4 02 FF 01 49 CF	7F 09 99 A2 B3 C4 02 FF 01 49 XX CF Notatki: XX wskazuje wartość jasności podświetlenia (0 - 100), odpowiadającą szesnastkowemu systemowi liczbowemu (00 - 64).
Stan podświetlenia	7F 08 99 A2 B3 C4 02 FF 01 81 CF	7F 09 99 A2 B3 C4 02 FF 01 81 XX CF Notatki: XX = 00 oznacza, że podświetlenie jest włączone. XX = 01 oznacza, że podświetlenie jest wyłączone.
Stan blokady ekranu	7F 08 99 A2 B3 C4 02 FF 01 84 CF	7F 09 99 A2 B3 C4 02 FF 01 84 XX CF Notatki: XX = 01 oznacza, że blokada bezpieczeństwa dla dzieci jest włączona. XX = 00 oznacza, że blokada bezpieczeństwa dziecka jest wyłączona.
Stan tablicy	7F 08 99 A2 B3 C4 02 FF 01 83 CF	7F 09 99 A2 B3 C4 02 FF 01 83 XX CF Notatki: XX = 01 oznacza stan tablicy. XX = 00 oznacza stan inny niż tablica.
Powrót do stanu systemowego poprzednich opcji	7F 08 99 A2 B3 C4 02 FF 0A 00 CF	7F 08 99 A2 B3 C4 02 FF 0A 00 AB CD EF GH IJ OP QR ST UV CF Notatki: AB: Zasilacz; CD: Głośnik; EF: Źródło sygnału prądowego; GH: Głośność głośnika; IJ: D.Mode;

		OP: jasność podświetlenia; QR: stan podświetlenia; ST: Stan tablicy; UV: Stan blokady ekranu.
--	--	--

7 Często zadawane pytania i rozwiązywanie problemów

Objaw	Metody rozwiązywania problemów
Nie można włączyć ekranu lub lampka kontrolna zasilania jest wyłączona.	Sprawdź, czy zasilacz jest podłączony.
	Sprawdź, czy wtyczka zasilacza jest prawidłowo podłączona.
	Sprawdź, czy gniazdko elektryczne ma zasilanie
	Sprawdź, czy przełącznik kołyskowy jest włączony.
	Naciśnij przełącznik resetowania i ponownie uruchom system.
Pilot zdalnego sterowania nie działa	Wymień baterie.
	Sprawdź, czy kierunek polaryzacji akumulatorów jest prawidłowy.
	Wyrównaj pilota zdalnego sterowania z oknem odbiornika podczerwieni. Szczegółowe informacje znajdują się w sekcji "Pilot zdalnego sterowania".
Obraz jest normalny, ale nie ma dźwięku.	Zwiększ głośność zarówno na ekranie, jak i w systemie Windows.
	Sprawdź, czy ekran i system Windows są wyciszone.
	Jeśli podłączony jest komputer zewnętrzny, sprawdź, czy kable połączeniowe są w normie.
System jest automatycznie włączany / wyłączany, gdy nie jest wykonywana żadna operacja.	Wyłącz funkcję automatycznego włączania/wyłączania. Szczegółowe informacje można znaleźć w sekcji "Ustawienie włączania/wyłączania zasilania".
	Sprawdź, czy ekran nie przeszedł w tryb zamykania z powodu braku operacji przez dłuższy czas.
	Sprawdź, czy zasilacz wejściowy jest stabilny.
Kolory obrazów są nie w porządku.	Sprawdź, czy HDMI jest prawidłowo podłączony lub czy występuje problem z jego jakością.
Funkcja dotykowa jest nieprawidłowa lub pozycjonowanie jest niedokładne.	Uruchom ponownie ekran.
	W systemie Windows ponownie skalibruj ekran. Szczegółowe informacje można znaleźć w sekcji "Kalibracja".
Funkcja dotykowa jest niedostępna, gdy	Przełączanie między różnymi zewnętrznymi źródłami sygnału.

Objaw	Metody rozwiązywania problemów
używany jest zewnętrzny kanał źródłowy sygnału.	Upewnij się, że dotykowy USB jest podłączony do właściwego portu. Szczegółowe informacje można znaleźć w sekcji "Porty". Wyjmij i ponownie włóż dotykowy USB.
Nie ma dźwięku, gdy używany jest kanał HDMI in.	Wyjmij i ponownie włóż HDMI.
Podczas korzystania z kanału wyjściowego HDMI nie jest wyświetlany żaden obraz.	Zasadniczo ten problem jest spowodowany zgodnością zewnętrznego produktu wyświetlającego. Wymień zewnętrzny wyświetlacz i przetestuj ponownie. HDMI jest zbyt długi lub ma słabą jakość. Wymień HDMI dostarczony wraz z produktem.
Funkcja dotykowa na przednim panelu jest nieskuteczna.	Dotknij przycisku pełnym opuszką palca. Sprawdź, czy palec jest mokry lub ma na sobie inne płyny. Uruchom ponownie ekran.
Nie można zidentyfikować dysku USB.	Sprawdź, czy dysk USB jest włożony do właściwego portu USB. Szczegółowe informacje można znaleźć w sekcji "Porty".
Rekordów konferencji nie można zapisać na dysku USB, a system wyświetli monit "Docelowy produkt pamięci masowej nie ma uprawnień do zapisu".	Sformatuj dysk USB do formatu FAT32.
OPS nie ma sygnału.	Sprawdź, czy OPS jest prawidłowo włożony do gniazda. Sprawdź, czy OPS nie jest wyłączony Naciśnij przycisk zasilania na OPS (aby uzyskać szczegółowe informacje, zapoznaj się z instrukcjami OPS) i ręcznie uruchom OPS.
We wbudowanym systemie operacyjnym lub systemie Windows nie można znaleźć sieci bezprzewodowej lub sygnał sieci bezprzewodowej jest słaby.	Sprawdź, czy antena Wi-Fi jest prawidłowo zainstalowana we wbudowanym systemie operacyjnym. Szczegółowe informacje można znaleźć w sekcji "Porty". Sprawdź, czy antena Wi-Fi jest prawidłowo zainstalowana dla OPS.
Klawiatura nie jest poprawnie wyświetlana.	Upewnij się, że klawiatura sprzętowa jest włączona.
Po podłączeniu mikrofonu ręcznego do portu na panelu przednim odległość od użytkownika do mikrofonu nie powinna być mniejsza niż 1 metr, w przeciwnym razie dźwięk może być zniekształcony.	Panel przedni nie obsługuje mikrofonu ręcznego i musi korzystać ze stacjonarnego mikrofonu. Aby zapewnić najlepszą jakość dźwięku, odległość od użytkownika do mikrofonu nie powinna być mniejsza niż jeden metr.

Objaw	Metody rozwiązywania problemów
<p>Gdy ekran dotykowy połączy się z urządzeniami CEC i wyłączy zasilanie, ekran dotykowy pozostaje włączony po ponownym uruchomieniu zasilania. Obiekty CEC nie mogą sobie rozpoznać ekranów dotykowych.</p>	<p>Użyj pilota zdalnego sterowania, aby uruchomić i wyłączyć ekran dotykowy. Następnie możesz skorzystać z urządzeń CEC, aby go przywołać.</p>

8 Dane techniczne

Model	TT-6521Q	TT-7521Q	TT-8621Q
Wyświetlać			
Podświetlenie	Led		
Obszar wyświetlania	56,24 x 31,63 cala/ 1432 x 807 mm	64,97 cala x 36,55 cala / 1652 x 930 mm	74,69 cala x 42,05 cala / 1893 x 1069 mm
Aktywny rozmiar ekranu	65 cali	75 cali	86 cali
Współczynnik wyświetlania	16:9		
Rezolucja	3840 x 2160 pikseli		
Kolory wyświetlacza	8 bitów + FRC, 1,07 miliarda kolorów	8 bitów + FRC, 1,07 miliarda kolorów	10 bitów, 1,07 miliarda kolorów
Jasność	≥ 400 cd/m ²		
Kontrast	≥5000:1	≥5000:1	≥5000:1
Czas reakcji	≤ 8 ms		
Czas życia	≥50000 h (Min.)		
Głośnik			
Pozycja głośnika	Przód		
Moc wyjściowa	2 x 15 W		
Mikrofon			
Typ	Interfejs 3,5 mm		
Zasilanie			
Pobór	≤ maksymalnie 400 W Tryb czuwania ≤ 0,5 W	≤ maksymalnie 450 W Tryb czuwania ≤ 0,5 W	Maksymalna ≤ 500 W Tryb czuwania ≤ 0,5 W
Napięcie robocze	Napięcie przemienne 100 V – 240 V, 50 Hz / 60 Hz		

Model	TT-6521Q	TT-7521Q	TT-8621Q
Dotyk			
Dotyk Surface	Szkło hartowane antyodblaskowe		
Przezroczystość	88%±3%		
Punkty dotykowe	10 punktów w wbudowanym systemie 20 punktów w systemie Windows		
Narzędzia do pisania	Gumka, rysik lub palec		
Szybkość skanowania	≤10ms	≤10ms	≤10ms
Interfejs komunikacyjny	Złącze USB-A		
Transport/Magazynowanie			
Temperatura przechowywania/ Wilgotność	-15 °C ~ 55 °C / 20 ~ 90% RH (bez koagulacji)		
Temperatura pracy/ Wilgotność	0 °C-40 °C / 20 ~ 80% RH (bez koagulacji)		
Montaż (opcjonalnie)	Stojak ścienny/podłogowy		
Wymiar konturu	1513x923x116mm	1735x1049x120mm	1981x1189x120mm
Wymiar opakowania	1640×1036×207 mm	1859x1160x227mm	2119x1290x250mm
Waga netto	ok. 39 kg	ok. 52 kg	ok. 65 kg
Waga brutto	50±2kg	66±2kg	82±2kg
Porty			
Wejścia interfejsu przedniego	Wejście HDMI x 1, USB (dotykowe) x 1, USB 3,0 x 1, wejście mikrofonu x 1, typ C x 1		
Wejścia interfejsu tylnego	RS-232 x 1, Wyjście liniowe x 1, Wyjście SPDIF x 1, Wyjście HDMI x 1, USB 3.0 (Publiczne) x 2, USB 3.0 (Android) x 1, Typ C x 1, USB3.0 (Dotykowy) x 3, HDMI 2/3 Wejście x 2, DP x 1, Gniazda OPS (4K@60Hz)		
Inne funkcje			
Inteligentny ochroniacz termiczny	Tak		

Inteligentny system	
Frytki	A311D2
Baran	Standard z 4G (można go rozszerzyć do 8G)

Model	TT-6521Q	TT-7521Q	TT-8621Q
Błysk	Wbudowana karta 32 GB + karta 64 GB		
Formaty plików multimedialnych	Obsługuje wszystkie główne typy plików multimedialnych		
Wstępnie zainstalowane aplikacje	Zapoznaj się z rzeczywistym wyświetlaczem.		

9 Dodatkowe Informacje

Więcej informacji

Odwiedź naszą stronę internetową <https://nte.net.pl/>, aby uzyskać dodatkowe informacje o naszych produktach i usługach.

Odwiedź na Landing Page monitorów interaktywnych LYRA, ELARA:

<https://newline-lyra.nte.net.pl/>

<https://newline-elara.nte.net.pl/>

Skontaktuj się z nami, aby uzyskać pomoc techniczną

Napisz do nas na biuro@nte.net.pl

lub skontaktuj się bezpośrednio z nami:

Tel. 523076220

Tel. 881337170

